

*Knee*

Колено

---

*Shoulder*

Плечо

---

*Hip*

Бедро

---

*Elbow/Foot*

Локоть/стопа

---

*Hand/Fingers/Toes*

Запястье/пальцы рук/пальцы ног

---

*Pump and Motor Systems*

Шейверы, моторные системы и артропомпы

---



Колено

*Knee*

## Knee

## Колено

1.0	<b>Standard Equipment</b>
1.1	<i>Basis-Set / Arthrolution Arthroscopes Overview</i>
1.2	<i>Arthroscopes</i>
1.3	<i>Arthrolution Trocar Sleeves</i>
1.4	<i>Arthroscopy Cannula System</i>
1.5	<i>Drainage Cannulas/Hook Probes</i>
2.0	<b>Meniscus- and Soft Part Resection/Extraction</b>
2.1	<i>ARTHROline Punches/Punches /Scissors / Forceps</i>
2.2	<i>RIWO CLEAN Rack</i>
2.3	<i>Knives</i>
2.4	<i>HF Applications</i>
3.0	<b>Meniscus Refixation</b>
3.1	<i>Meniscus Repair Instrument</i>
4.0	<b>Treatment of Cartilage Defects</b>
4.1	<i>Curettes/Microfracture Instruments / Arthro rasps/Spoon</i>
4.2	<i>OCP Instrument Set/ACL-Tubular Chisel Set / ACL-Revisions Set</i>
4.3	<i>Cartilage Extractor</i>
5.0	<b>Cruciate Ligament Reconstruction</b>
5.2	<i>ACL Reconstruction / Techniques and Basic Sets</i>
5.3	<i>ACL Instruments</i>
6.0	<b>Legholder</b>

<b>Стандартное оборудование</b>
Базовый комплект/Артроскопы Arthrolution, обзор
Артроскопы
Гильзы троакара Arthrolution
Система канюль для артроскопии
Канюли для промывания/крючки-зонды
<b>Резекция/удаление мениска и мягких тканей</b>
Выкусыватели ARTHROline/выкусыватели/ножницы/щипцы
RIWO-CLEAN-Rack
Скальпели
Принадлежности для высокочастотной хирургии
<b>Рефиксация мениска</b>
Инструмент для сшивания мениска
<b>Лечение дефектов хрящей</b>
Кюретки/инструменты для формирования микропереломов/рашпили для хрящей/ложки
Комплект инструментов для остеохондропластики/комплект трубчатых долот ПКС/комплект для ревизии ПКС
Экстрактор для хрящей
<b>Реконструкция крестовидной связки</b>
Реконструкция ПКС/Методы и базовые комплекты
Инструменты для передней крестообразной связки
<b>Держатель для ноги</b>

## Standard Equipment

Basic Equipments.....	B 3
Arthrolution Arthroscopes Overview.....	B 5
Standard Arthroscope with Telescope 4 mm.....	B 7
Standard Arthroscope with PANOVIEW 3 Wide Angle Telescopes .....	B 8
Arthrolution Trocar Sleeves with automatique locking mechanism .....	B 9
Arthroscopy Cannula System .....	B 11
Drainage Cannulas ø 2,3 mm .....	B 13
Drainage Cannulas ø 3,7 mm .....	B 14
Hook Probes.....	B 15
Guide and Marking Rod.....	B 17

## Стандартное оборудование

Базовые комплекты инструментов.....	B 3
Обзор артроскопов Arthrolution.....	B 5
Стандартный артроскоп с оптикой 4 мм.....	B 7
Стандартный артроскоп с широкоугольной оптикой PANOVIEW 3.....	B 8
Гильзы троакара Arthrolution с автоматическим замком.....	B 9
Система канюль для артроскопии.....	B 11
Канюли для промывания ø 2,3 мм.....	B 13
Канюли для промывания ø 3,7 мм.....	B 14
Крючки-зонды.....	B 15
Направляющий и маркирующий штифт инструмента.....	B 17

1.0

## Basic Equipment

## Базовый комплект инструментов

### for diagnostic and operative arthroscopy

### для диагностической и оперативной артроскопии

Артикул	Article	Типы / Types	Страница / Page	Шт. / pcs.
<b>Эндоскопы и инструменты</b> <i>Endoscopes and Instruments</i>				
Оптика PANOVIEW, 4 мм, 30°	PANOVIEW Telescope, 4mm, 30°	8880.543	B7	1
Гильза троакара ø 6 мм	Trocar sleeve ø 6mm	89121.1260	B9	1
Троакар, тупоконечный	Trocar, semi-blunt tip	89121.0542	B9	1
Гибкий оптоволоконный кабель, длина 2,3 м	Flexible fibre light cable, 2.3 m long	8061.353	A 103	1
Крючок-зонд, градуированный	Hook probe, graduated	8399.95	B 15	1
Выкусыватель, с загнутыми вверх браншами	Punch, jaws curved upwards	89140.0102	B 21	1
Выкусыватель, с загнутыми вверх браншами, тубус изогнут влево	Punch, jaws curved upward, sheath curved left	89140.0101	B 21	1
Выкусыватель, с загнутыми вверх браншами, тубус изогнут вправо	Punch, jaws curved upward, sheath curved right	89140.0103	B 22	1
Выкусыватель-крючок, с загнутыми браншами	Hook punch, jaws curved upward	89140.0202	B 18	1
Щипцы 3,4 мм	Grasping forceps 3,4mm	8488.096	B 32	1
Щипцы для мениска O`Коннора	Meniscus grasping forceps by O`Connor	8403.001	B 33	1
<b>Высокочастотная резекция и коагуляция</b> <i>HF Resection and Coagulation</i>				
Электрод-крючок, шпатель под углом 90°	Hook electrode, blade 90° angled	89920.0001	B 39	1
Сферический электрод, ø 4 мм	Ball electrode, ø 4mm	89920.0002	B 39	1
Рукоятка для электрокоагуляторов производства США и Erbe «International»	US-style generator and Erbe "International"	89910.0001	B 39	1
Рукоятка для электрокоагуляторов Erbe ICC/ACC	Erbe generators ICC/ACC	89910.0002	B 39	1
Рукоятка для электрокоагуляторов Martin, Berchtold, Aesculap	Martin, Berchtold, Aesculap	89910.0003	B 39	1
<b>Лечение дефектов хрящей – формирование микропереломов</b> <i>Treatment of Cartilage Defects – Microfracture</i>				
Кюретка, изогнутая, размер 2, внутренний ø 4,5 мм	Curette, offset size 2, inner ø 4,5mm	8435.902	B 48	1
Кюретка, изогнутая, размер 3, внутренний ø 4,5 мм	Curette, offset, size 3, inner ø 4,5mm	8435.903	B 48	1
Микрофрактор, изгиб 30°	Microfractor, 30° curved	891633021	B 49	1
Микрофрактор, изгиб 45°	Microfractor, 45° curved	891634521	B 49	1
Микрофрактор, изгиб 15°	Microfractor, 15° curved	891631521	B 49	1
Микрофрактор, S-образный 35°	Microfractor, 35° S-shaped	891633522	B 49	1
Микрофрактор, изгиб 60°	Microfractor, 60° curved	891636021	B 49	1
<b>Лечение дефектов хрящей – остеохондральная трансплантация</b> <i>Treatment of Cartilage Defects – Osteo Chondrale Transplantation</i>				
Комплект инструментов для остеохондропластики	OCP-Instrument-Set	8866.322	B 51	1
<b>Комплект шейвера</b> <i>Shaver-Set</i>				
Система шейвера PowerDrive ART1	PowerDrive ART1 Shaver-System	2304.0011	B 601	1
Ножной переключатель с двумя педалями	Double-pedal footswitch	2304.901	B 601	1
Рукоятка Power Stick M5	Power Stick M5	89955.0003	B 605	1
Универсальный соединительный кабель	Universal connecting cable	8564.851	B 605	1
Резектор, зубчатый, ø 4,5 мм	Resector, toothed, ø 4,5mm	89975.0034	B 607	1
Резектор, овальный, ø 4,5 мм	Resector, oval, ø 4,5mm	89975.0114	B 607	1
Резектор, агрессивный, ø 4,5 мм	Resector, aggressive, ø 4,5mm	89975.0334	B 607	1
Бор овальный, акроминайзер, ø 5,5 мм	Burr, oval, acrominizer, ø 5,5mm	89975.0555	B 608	1

## Basic Equipment

for diagnostic and operative arthroscopy

## Базовый комплект инструментов





для диагностической и оперативной артроскопии

Артикул	Article	Типы / Types	Страница / Page	Шт. / pcs.
<b>Ирригация</b>				
<b>Fluid Management</b>				
Система контроля жидкости 2203	Fluid control system 2203	<b>2203.0011</b>	B 641	<b>1</b>
Комплект трубок с иглой для прокалывания	Tube set with puncture needle	<b>4170.223</b>	B 642	<b>1</b>
<b>Системы визуализации и документирования</b>				
<b>Visualisation and Documentation Systems</b>				
Комплект 3CCD HDTV ENDOCAM®5550	3CCD HDTV ENDOCAM®SET	<b>85550012</b>	A4	<b>1</b>
Источник света LP 5124, комплект	Light source LP 5124-Set	<b>5124.0021</b>	A 97	<b>1</b>
Медицинский монитор HDTV	Medical HDTV monitor	<b>5370024</b>	A 57	<b>1</b>
Подставка монитора	Monitor stand	<b>5370.0190</b>	A 57	<b>1</b>
MEDICAPTURE USB 200	MEDICAPTURE USB 200	<b>5654.005</b>	A 73	<b>1</b>
Стойка приборная RIWomobilsmart	RIWomobilsmart	<b>31114.001</b>	A 112	<b>1</b>
Базовая электрическая часть стойки приборной	Basic electrical fittings smart	<b>31114.201</b>	A 112	<b>1</b>
Модуль POAG smart	POAG module smart	<b>31114.305</b>	A 112	<b>1</b>

1.1

## Overview

1.1

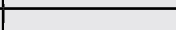
		Пальцы рук и ног <i>Finger, Toes</i>	Ладонь <i>Hand</i>	Локоть, стопа <i>Elbow, Foot</i>	Колено, плечо, бедро <i>Knee, Shoulder, Hips</i>	
		<b>Ø</b>	<b>1,9 мм</b>	<b>2,4 мм</b>	<b>2,7 мм</b>	<b>4,0 мм</b>
		<b>Рабочая длина / WL</b>	<b>40 мм</b>	<b>60 мм</b>	<b>77,5 мм</b>	<b>130 мм</b>
Оптика <i>Telescopes</i>	30°	Оптика PANOVIEW <i>PANOVIEW telescope</i>	8860453	8871413	8876.433	8880.543
		Широкоугольная оптика PANOVIEW <i>PANOVIEW wide angel telescope</i>				8885.443
	70°	Оптика PANOVIEW <i>PANOVIEW telescope</i>			8876.435	8880.545
		Широкоугольная оптика PANOVIEW <i>PANOVIEW wide angel telescope</i>				8885.445
Тубусы <i>Sheaths</i>	с 2 ирригационными кранами, фиксированные <i>with 2 irrigation stapcocks, fixed</i>		891220124 (только 1 кран / <i>only 1 stopcock</i> )	891220132 (только 1 кран / <i>only 1 stopcock</i> )		89121.0260
	с 2 ирригационными кранами, фиксированные <i>with 2 irrigation stapcocks, fixed</i>			891221232	891221241	89121.1260
	высокопроточные, с 2 ирригационными кранами, вращающиеся <i>high-flow with 2 irrigation stapcocks, rotatable</i>		891220128 (только 1 кран / <i>only 1 stopcock</i> )	891221235		89121.1263
	малого калибра с 2 ирригационными кранами, вращающиеся <i>small-caliber with 2 irrigation stapcocks, rotatable</i>					891221255
Троакары <i>Trocars</i>	тупоконечные <i>blunt</i>				891222754	89121.0544
	затупленные <i>semi-blunt</i>		891221952	891222452		89121.0542
	конически- затупленные <i>conical blunt</i>				891222750	89121.0540
	остроконечные <i>sharp</i>					89121.0640
	конически- остроконечные <i>conical pointed</i>		891221962	891222462	891222762	



*Standard Arthroscope with  
Telescope  $\varnothing$  4 mm*

Стандартный артроскоп  
с оптикой  $\varnothing$  4 мм

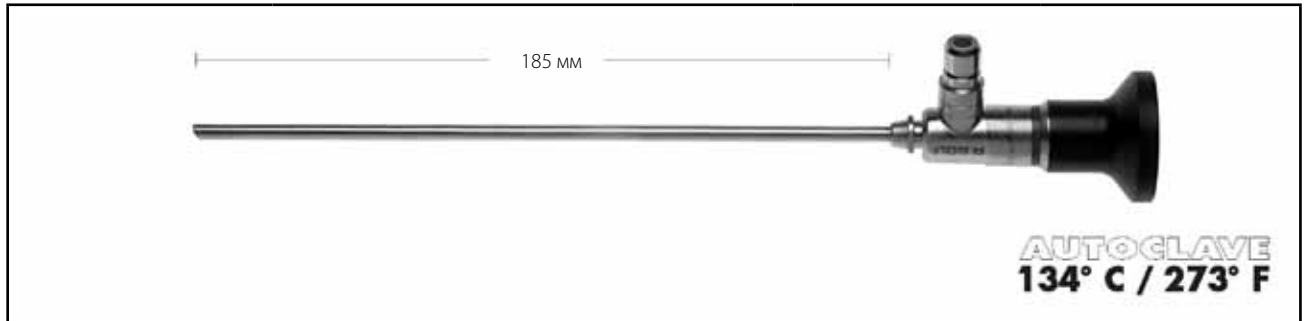

1.2

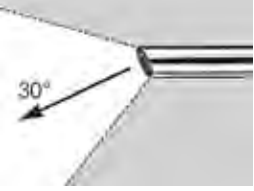
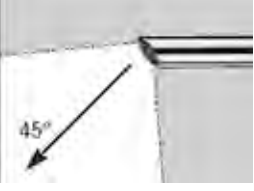
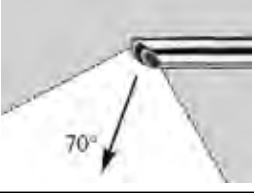
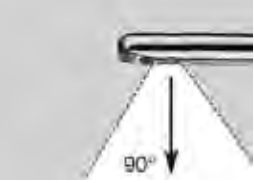
Направление взгляда <i>Viewing direction</i>		Наружный $\varnothing$ <i>Outer <math>\varnothing</math></i>	Номер по каталогу <i>Type</i>
	Оптика PANOVIEW <i>PANOVIEW telescope</i>	4,0 мм	8880.541
	Оптика PANOVIEW <i>PANOVIEW telescope</i>		8880.543
	Оптика PANOVIEW <i>PANOVIEW telescope</i>		8880.544
	Оптика PANOVIEW <i>PANOVIEW telescope</i>		8880.545
	Оптика PANOVIEW PLUS <i>PANOVIEW PLUS telescope</i>		8880.437

*Standard Arthroscope with  
Telescope  $\varnothing$  4 mm*

Стандартный артроскоп  
с оптикой  $\varnothing$  4 мм

1.2

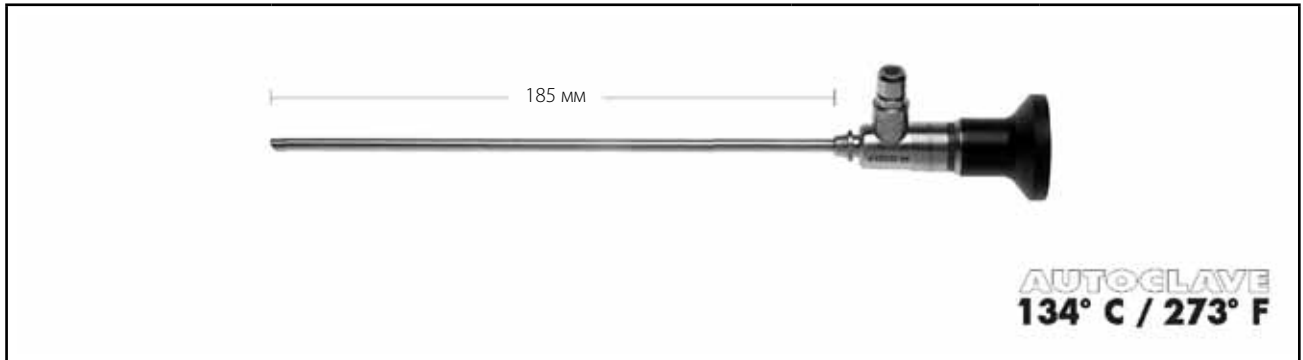

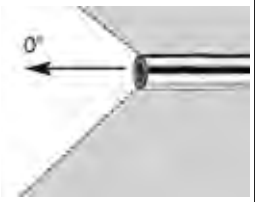
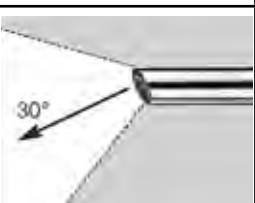
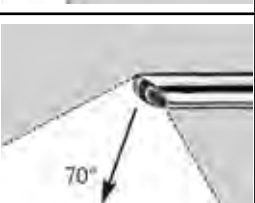
Направление взгляда <i>Viewing direction</i>		Наружный $\varnothing$ <i>Outer <math>\varnothing</math></i>	Номер по каталогу <i>Type</i>
	с широкоугольной оптикой PANOVIEW 3 <i>PANOVIEW 3 Wide angle telescope</i>	4,0 мм	8885.441
	с широкоугольной оптикой PANOVIEW 3 <i>PANOVIEW 3 Wide angle telescope</i>		8885.443
	с широкоугольной оптикой PANOVIEW 3 <i>PANOVIEW 3 Wide angle telescope</i>		8885.445

with automatic locking mechanism

с АВТОМАТИЧЕСКИМ ЗАМКОМ

							Троакар, тупоконечный	Троакар, затупленный	Троакар, конически-тупоконечный	Троакар, остроконечный, с пирамидальным концом
							<i>Trocar, blunt tip</i>	<i>Trocar, semi-blunt tip</i>	<i>Trocar, conical-blunt tip</i>	<i>Trocar, sharp, with pyramidal-shaped tip</i>
Высоко-проточный High-flow	малого калибра small caliber	2 фиксированных крана 2 fixed taps	2 поворотных крана 2 swivel taps	Наружный Ø Outer ø	Рабочая длина WL	Номера по каталогу Types				
		•		6,0 мм	130 мм	89121.0260	89121.0544	89121.0542	89121.0540	89121.0640
			•	6,0 мм	130 мм	89121.1260				
•			•	6,3 мм	130 мм	89121.1263				
	•		•	5,5 мм	130 мм	89121.1255				

1.3

**Accessories:**

- Fiber light guide, 2.3 m .....8061.353
- Sheath stopper plug .....89101.0000

**Spare parts:**

- Rotatable irrigation collar**
- with 1 stopcock.....150081761
- with 2 stopcocks ..... 150081762
- Stopcock inserts, 5 pcs** ..... 896.0002
- also: **Disassembly tool** .....38310.0001
- Collar lock ring** .....15008.1704
- Spare seal kit**
- comprising 5 pcs each
- O-rings (small/large) ..... 15176.142
- also: **O-ring removal tool** ..... 15106.230

**Аксессуары**

- Гибкий световод, 2,3 м ..... 8061.353
- Заглушка тубуса .....89101.0000

**Запасные части:**

- Вращающееся ирригационное кольцо**
- с 1 краном .....150081761
- с 2 кранами .....150081762
- Запорный элемент крана, 5 шт.** .....896.0002
- также: **Инструмент для демонтажа** .....38310.0001
- Резьбовое кольцо** .....15008.1704
- Комплект прокладок для замены,**
- по 5 шт. каждого вида
- Уплотнительные кольца (большие/малые) ..... 15176.142
- также: **Инструмент для удаления уплотнительных колец** ..... 15106.230

# Arthroscopy Cannula System

# Система канюль для артроскопии

by S. N. Schreiber

по С. Н. Шрайберу

<p>рабочая длина 73 мм / WL</p>			
Универсальная гильза троакара <i>Universal trocar sleeve</i>	Внутренний диаметр <i>Capacity</i>	Троакар <i>Trocar</i>	Обтуратор <i>Obturator</i>
<b>8863.01</b>	4,6 мм	<b>8863.11</b>	<b>8863.13</b>
<b>8864.01</b>	5,6 мм	<b>8864.11</b>	<b>8863.13</b>
<i>Adaptors to fit the trocar sleeves</i> 8863.01/8864.01:		<b>Переходники</b> для использования с гильзами троакара 8863.01/8864.01:	
<b>Адаптер для оптики</b> 4 мм <i>Telescope adaptor for</i> <i>4 mm telescopes</i>		<b>8864.70</b>	
<b>Адаптер</b> для режущих инструментов с приводом, с соединительным конусом <i>Adaptor for power cutting instruments with connecting cone</i>		<b>8864.72</b>	
Адаптер для инструментов с приводом, с люэровским наконечником <i>Adaptor for power instruments with Luer lock</i>		<b>8864.74</b>	
Адаптер для прямых щипцов диаметром до 4,5 мм <i>Adaptor for straight forceps up to 4,5 mm diameter</i>		<b>8864.75</b>	
Адаптер для подводящего и отводящего шлангов <i>Adaptor for inlet or outlet tube</i>		<b>8864.79</b>	



Reusable Cannula System for universal arthroscopical approaches.

Многоразовая система канюль для любых артроскопических доступов.

*Drainage Cannulas*  
Ø 2,3 mm

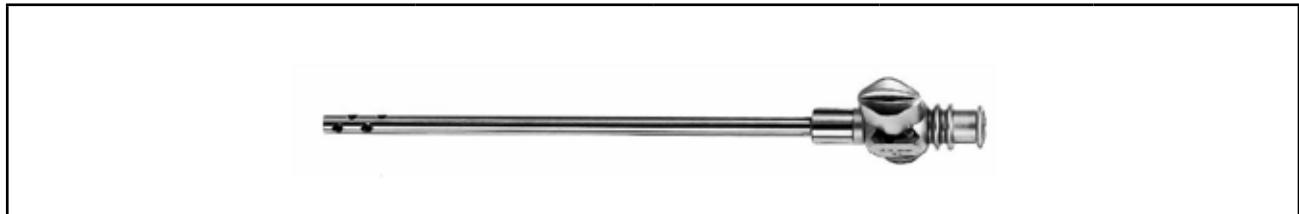
Дренажные канюли  
Ø 2,3 мм



	Внутренний диаметр <i>Capacity</i>	Ø	Рабочая длина <i>WL</i>	Номера по каталогу <i>Types</i>
 <b>Дренажная канюля с 1 проходным краном</b> <i>Drainage cannula with 1 tap</i>	2,3 мм	3,2 мм	80 мм	<b>8302.09</b>
 <b>Троакар со скошенным наконечником</b> <i>Trocar with oblique tip</i>		2,3 мм	103 мм	<b>8302.101</b>
 <b>Обтуратор</b> <i>Obturator</i>				<b>8302.11</b>

**Silicone tube**, 2 m long,  
with Luer connector .....886.00 8302.90

**Силиконовый шланг**, длина 2 м,  
с люэровским наконечником .....886.00 8302.90





1.5

*Drainage Cannulas*  
Ø 3,7 mm

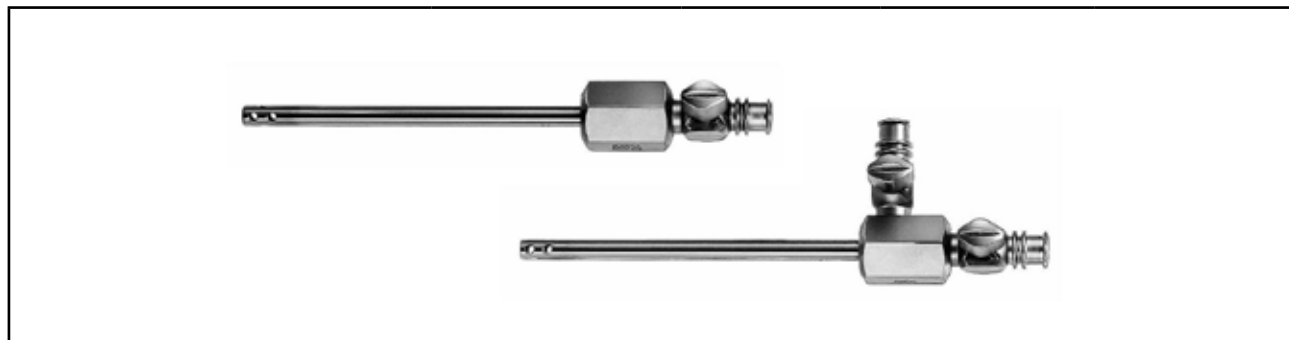
Дренажные канюли  
Ø 3,7 мм

1.5



	Внутренний диаметр Capacity	ø	Рабочая длина WL	Номера по каталогу Types
 <b>Дренажная канюля с 1 краном</b> <i>Drainage cannula with 1 tap</i>	3,7 мм	4,4 мм	73 мм	<b>8303.09*</b>
 <b>Дренажная канюля с 1 проходным краном и 1 боковым краном</b> <i>Drainage cannula with 1 straight tap and 1 laterally mounted tap</i>				<b>8303.50*</b>
 <b>Троакар с трехгранным концом</b> <i>Trocar with pyramidal tip</i>		3,7 мм	112 мм	<b>8303.10</b>
 <b>Обтуратор</b>				<b>8303.11</b>

\* In conjunction with power cutting instruments and burrs mainly used as inlet cannulas



\* Эти дренажные канюли при совместном применении с ротационными ножами и борами обычно используются как подающие канюли.

**Silicone tube, 2 m long,**  
with Luer connector..... 886.01 8303.90

**Силиконовый шланг, длина 2 м,**  
с люэровским наконечником..... 886.01 8303.90

Hook Probes



Крючки-зонды

			
	H	Рабочая длина WL	Номера по каталогу Types
 <p><b>Крючок-зонд, градуированный</b> <i>Hook probe, graduated</i></p>	7,0 мм	115 мм	<b>8399.901</b>
 <p><b>Крючок-зонд, градуированный</b> <i>Hook probe, graduated</i></p>	4,5 мм		<b>8399.95</b>

1.5

Hook Probes

Крючки-зонды

			
	∅	Рабочая длина WL	Номера по каталогу Types
<div style="display: flex; align-items: center;"> <div style="background-color: #cccccc; padding: 2px 5px; font-weight: bold; margin-right: 5px;">1.5</div>  </div> <p><b>Крючок-зонд</b>, подходит для гильзы троакара 8863.01 <b>Hook probe</b>, to fit in trocar sleeve 8863.01</p>	4,4 мм	228 мм	<b>8863.80</b>
	<div style="display: flex; align-items: center;">  </div> <p><b>Крючок-зонд</b>, подходит для гильзы троакара 8864.01 <b>Hook probe</b>, to fit in trocar sleeve 8864.01</p>		5,5 мм



*For palpation in the articular cavity, for re-establishing access or for marking a further incision*

Для пальпации в полости сустава, для восстановления доступа или для обозначения места дополнительного разреза



*Guide and Marking Rod*

Направляющий и маркирующий  
стержень

			
	∅	Общая длина <i>TL</i>	Номер по каталогу <i>Types</i>
 <b>Направляющий и маркирующий стержень</b> <i>Guide and Marking Rod</i>	4,0 мм	325 мм	<b>8863.75</b>

*4 mm rod for inserting and changing arthroscope trocar sleeves and instrument sleeves.*

Стержень 4 мм для введения и замены гильз троакара артроскопа и гильз инструментов.

1.5

## Meniscus and Soft Part Resection / Extraction











ARTHROline Punches .....	B21
ARTHROline Basket Punch .....	B23
ARTHROline Suction Punch .....	B24
Suction Punches/Grasping forceps .....	B25
Stanzen with scissors handle .....	B26
Punches with angled jaws and scissors handle .....	B 27
Punches/Forceps with aspiration channel .....	B 28
Scissors with scissors handle .....	B 29
Forceps with scissors handle .....	B 31
Forceps .....	B 32
Meniscus Grasping Forceps .....	B 33
RIWO CLEAN Rack for arthro forceps .....	B 35
Knives .....	B 37
HF Applications	
Hook electrodes, ball electrode, HF knives .....	B 39

## Резекция / удаление мениска и мягких тканей

Выкусыватели ARTHROline .....	B 21
Корзинчатый выкусыватель ARTHROline .....	B 23
Выкусыватель с отсосом ARTHROline.....	B 24
Выкусыватели с отсосом / щипцы .....	B 25
Выкусыватели с ножницеобразной рукояткой .....	B 26
Выкусыватели с загнутыми браншами и ножницеобразной рукояткой .....	B 27
Выкусыватели/щипцы с каналом для отсоса .....	B 28
Ножницы с ножницеобразной рукояткой .....	B 29
Ножницы с ножницеобразной рукояткой .....	B 31
Щипцы .....	B 32
Щипцы для мениска .....	B 33
Держатель RIWO CLEAN для артроскопических щипцов .....	B 35
Ножи .....	B 37
Электрохирургия	
Электроды с крюком, сферические электроды, ножи для электрохирургии .....	B 39

ARTHROline Punches

Выкусыватели ARTHROline





















								
		Высота браншей Height of jaws	Прямые straight	Изогну- тые влево curved left	Изогнутые вправо curved right	Стержень изогнут вверх shaft curved upwards	Бранши изогнуты вверх jaws curved upwards	Номера по каталогу Types
<b>Выкусыватель ARTHROline, плоские бранши</b> <i>ARTHROline punch, flat jaws</i> Вид в разрезе: Sectional view:		1,6 мм	•				•	89140.0105
<b>Выкусыватель ARTHROline, плоские бранши</b> <i>ARTHROline punch, flat jaws</i> Вид в разрезе: Sectional view:		1,6 мм					•	89140.0102
<b>Выкусыватель ARTHROline, плоские бранши</b> <i>ARTHROline punch, flat jaws</i> Вид в разрезе: Sectional view:		1,6 мм				•		89140.0122
<b>Выкусыватель ARTHROline, плоские бранши</b> <i>ARTHROline punch, flat jaws</i> Вид в разрезе: Sectional view:		1,6 мм		•			•	89140.0101
<b>Выкусыватель ARTHROline, плоские бранши</b> <i>ARTHROline punch, flat jaws</i> Вид в разрезе: Sectional view:		1,6 мм			•		•	89140.0103
<b>Выкусыватель ARTHROline, стандартный</b> <i>ARTHROline punch, standard</i> Вид в разрезе: Sectional view:		2,1 мм	•					89140.0005
<b>Выкусыватель ARTHROline, стандартный</b> <i>ARTHROline punch, standard</i> Вид в разрезе: Sectional view:		2,1 мм					•	89140.0002
<b>Выкусыватель ARTHROline, стандартный</b> <i>ARTHROline punch, standard</i> Вид в разрезе: Sectional view:		2,1 мм				•		89140.0022
<b>Выкусыватель ARTHROline, стандартный</b> <i>ARTHROline punch, standard</i> Вид в разрезе: Sectional view:		2,1 мм		•			•	89140.0001
<b>Выкусыватель ARTHROline, стандартный</b> <i>ARTHROline punch, standard</i> Вид в разрезе: Sectional view:		2,1 мм			•		•	89140.0203

ARTHROline Punches

Выкусыватели ARTHROline







2.1

	Высота браншей Height of jaws	Прямые straight	С ложкой with scoop	Разрез в обратном направлении retrograde cutting action	Бранши изогнуты вверх jaws curved upwards	Номера по каталогу Types
<b>Выкусыватель с крючком ARTHROline</b> <b>ARTHROline hooked punch</b> Вид в разрезе: Sectional view:  	1,6 мм	●				89140.0205
<b>Выкусыватель с крючком ARTHROline</b> <b>ARTHROline hooked punch</b> Вид в разрезе: Sectional view:  	1,6 мм				●	89140.0202
<b>Корзинчатый выкусыватель ARTHROline, овальный</b> <b>ARTHROline basket punch oval</b> Вид в разрезе: Sectional view:  	2,1 мм	●				89140.0305
<b>Корзинчатый выкусыватель ARTHROline, овальный</b> <b>ARTHROline basket punch oval</b> Вид в разрезе: Sectional view:  	2,1 мм				●	89140.0302
<b>Выкусыватель с крючком ARTHROline</b> <b>ARTHROline hooked punch</b> Вид в разрезе: Sectional view:  	2,1 мм	●	●			89140.0405
<b>Выкусыватель с крючком ARTHROline</b> <b>ARTHROline hooked punch</b> Вид в разрезе: Sectional view:  	2,1 мм		●		●	89140.0402
<b>Ножничный выкусыватель ARTHROline</b> <b>ARTHROline scissors punch</b> Вид в разрезе: Sectional view:  	2,1 мм	●				89140.0505
<b>Ножничный выкусыватель ARTHROline</b> <b>ARTHROline scissors punch</b> Вид в разрезе: Sectional view:  	2,1 мм				●	89140.0502
<b>Выкусыватель ARTHROline, разрез в левую сторону</b> <b>ARTHROline punch, cutting left</b> Вид в разрезе: Sectional view:  	2,3 мм	●			слева left	89140.0605
<b>Выкусыватель ARTHROline, разрез в правую сторону</b> <b>ARTHROline punch, cutting right</b> Вид в разрезе: Sectional view:  	2,3 мм	●			справа right	89140.0602

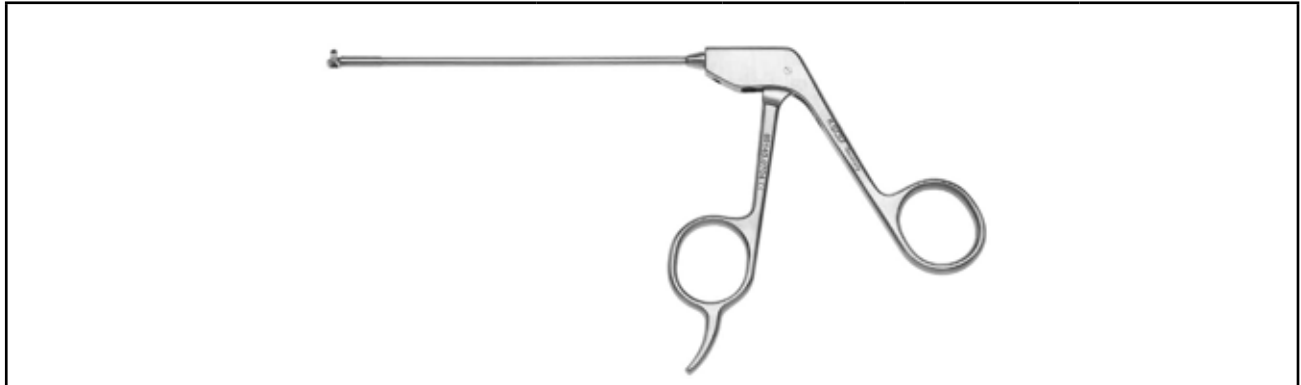
*ARTHROline Basket Punch*

Корзинчатый выкусыватель  
ARTHROline





	Высота браншей <i>Height of jaws</i>	Изгиб влево 90° <i>curved left</i>	Изгиб вправо 90° <i>curved right</i>	Номера по каталогу <i>Types</i>
<b>Корзинчатый выкусыватель</b> <b><i>Basket punch</i></b> Вид в разрезе: <i>Sectional view:</i> 	2,2 мм	●		<b>89140.0704</b>
<b>Корзинчатый выкусыватель</b> <b><i>Basket punch</i></b> Вид в разрезе: <i>Sectional view:</i> 	2,2 мм		●	<b>89140.0706</b>
<b>Корзинчатый выкусыватель</b> <b><i>Basket punch</i></b> Вид в разрезе: <i>Sectional view:</i> 	3,2 мм	●		<b>89140.0804</b>
<b>Корзинчатый выкусыватель</b> <b><i>Basket punch</i></b> Вид в разрезе: <i>Sectional view:</i> 	3,2 мм		●	<b>89140.0806</b>

2.1

*ARTHROline Suction Punch*

Выкусыватель с отсосом ARTHROline



	Ø	Номера по каталогу Types
<b>Выкусыватель с отсосом</b> <i>Suction punch</i> 	2,7 mm	<b>89140.0027</b>
<b>Выкусыватель с отсосом</b> <i>Suction punch</i> 	4,5 mm	<b>89140.0045</b>

2.1







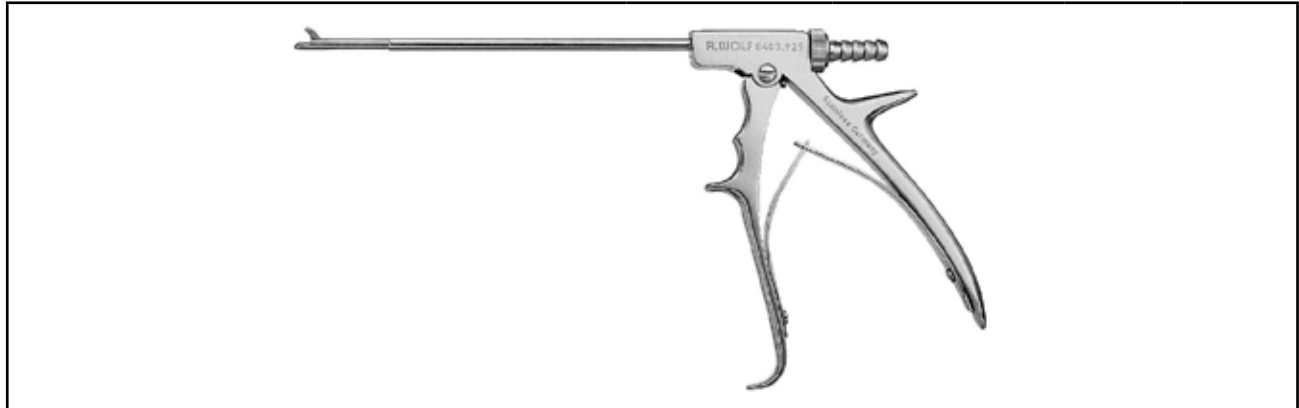

## Suction Punches/Grasping Forceps

## Выкусыватели с отсосом/щипцы

with aspiration channel for operative arthroscopy

с каналом для аспирации для оперативной артрoскопии



	Ø тубуса Sheath Ø	Рабочая длина WL	Прямой straight	Изгиб 15° вверх Curved 15° upwards	Изгиб 30° вправо Curved 30° right	Изгиб 30° влево Curved 30° left
<b>Выкусыватель с отсосом</b> <b>Suction punch</b> Вид в разрезе: Sectional view:  	4,5 мм	130 мм	8403.925			
<b>Выкусыватель с отсосом</b> <b>Suction punch</b> Вид в разрезе: Sectional view:  			8403.221			
<b>Выкусыватель с отсосом</b> <b>Suction punch</b> Вид в разрезе: Sectional view:  			8403.222			
<b>Выкусыватель с отсосом</b> <b>Suction punch</b> Вид в разрезе: Sectional view:  			8403.223			
<b>Щипцы с отсосом</b> <b>Suction grasping forceps</b> 			8403.851			













2.1

## Punches

with scissors handle for operative arthroscopy

## Выкусыватели

с ножницеобразной рукояткой для оперативной артроскопии

		Ø тубуса Sheath Ø	Рабочая длина WL	Прямая straight	Изгиб влево curved left	Изгиб вправо curved right	Изгиб тубуса 15° вверх Sheath curved 15° upwards	Изгиб браншей 15° вверх Jaw section angled 15° upwards
								
<b>Выкусыватель с крючком и ложкой</b> <b>Hooked punch with scoop</b>  Вид в разрезе: Sectional view: 	 3,4 мм	130 мм		8488.951	8488.952	8488.953	8488.954	
	4,5 мм 							8489.201
<b>Выкусыватель с крючком</b> <b>Hooked punch</b>  Вид в разрезе: Sectional view: 	 3,4 мм	130 мм		8488.02				8488.025
								
<b>Выкусыватель, подвижная часть зубчатая, широкая форма 4,5 мм</b> <b>Punch, moveable jaw section toothed, broad design 4,5mm</b>  Вид в разрезе: Sectional view: 	 3,4 мм	130 мм		8488.121				8488.063
								
<b>Выкусыватель с ложкой, подвижная часть зубчатая, широкая форма 4,5 мм</b> <b>Punch with scoop, moveable section toothed, broad design 4,5 mm</b>  Вид в разрезе: Sectional view: 	 4,5 мм	130 мм						8489.063
								

2.1







## Punches

*with angled jaws and scissors handle for operative arthroscopy*

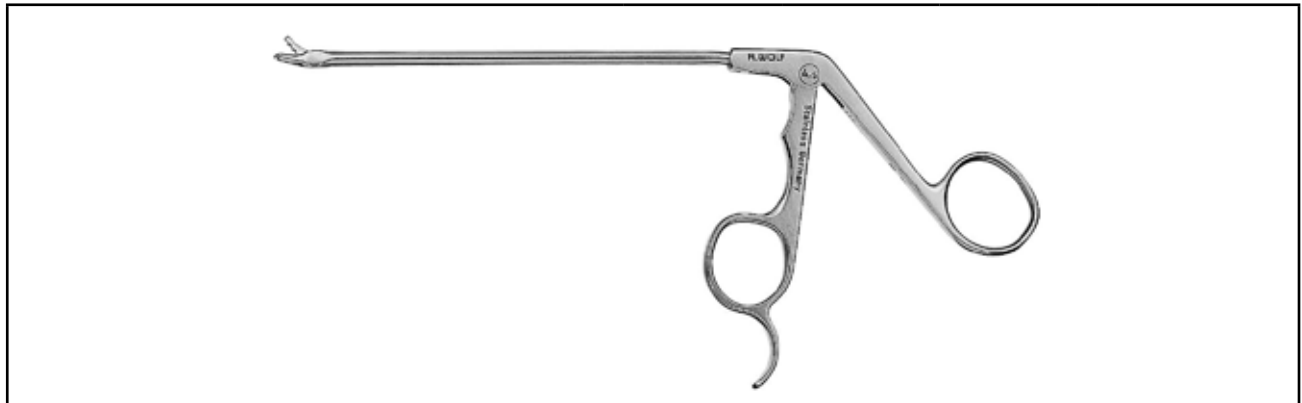
## Выкусыватели

с изогнутыми браншами и ножницеобразной рукояткой для оперативной артроскопии



		Ø тубуса Sheath Ø	Рабочая длина WL	Номера по каталогу Types		
<b>Выкусыватель, разрез впереди и по бокам</b> <b>Punch, cutting to the front and side</b>  Вид в разрезе: Sectional view:  	90° влево / 90° left	3,4 мм	130 мм	<b>8404.017</b>		
	90° вправо / 90° right			<b>8404.018</b>		
<b>Выкусыватель с ложкой, особенно удобен для бокового выкусывания и выравнивания</b> <b>Punch with scoop, particularly suitable for lateral cutting and trimming</b>  Вид в разрезе: Sectional view:  	45° влево / left					<b>8404.71</b>
	45° вправо / 45° right					<b>8404.81</b>

2.1



Punches

with interchangeable forceps attachments for operative arthroscopy

Выкусыватели

со сменными комплектами щипцов для оперативной артроскопии



также: also:	Щипцовая насадка Forceps-attachment	Ø тубуса Sheath Ø	Рабочая длина WL	Ручка Handle	Инструмент в комплекте Complete instrument
<b>Выкусыватель, разрез назад, вращающийся</b> <b>Punch, retrograde cutting action, rotatable</b>  Вид в разрезе: Sectional view: 	мини <i>mini</i> <b>8211.661</b> 	3,4 мм	92 мм	<b>8211.601</b>	<b>8211.651</b>
	большой <i>large</i> <b>8211.621</b> 	5,0 мм		<b>8211.601</b>	<b>8211.611</b>

2.1





Scissors

Ножницы

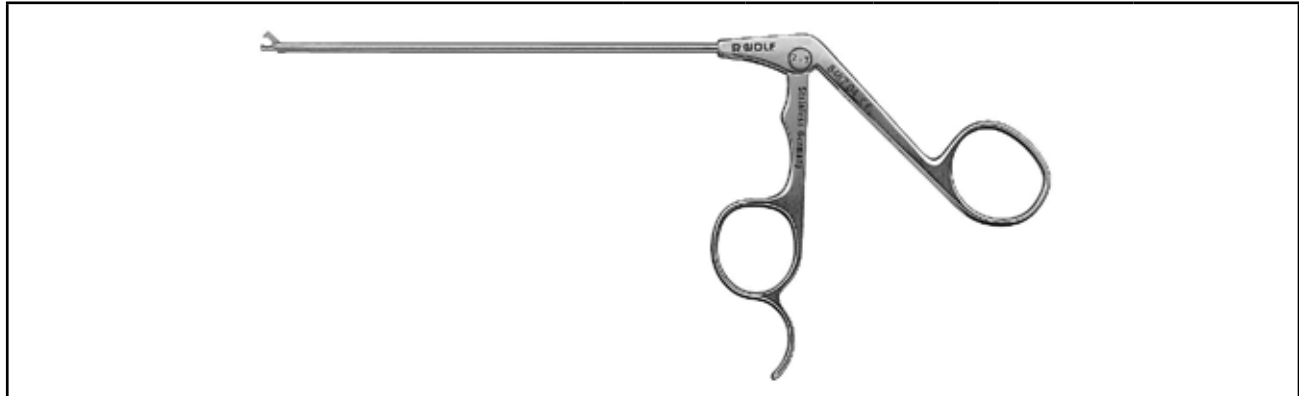
with scissors handle for operative arthroscopy

с ножницеобразной рукояткой для оперативной артрoскопии



с прямыми браншами with straight blades	Ø тубуса Sheath Ø	Рабочая длина WL	Прямые straight	Изогнутые влево curved left	Изогнутые вправо curved right
<b>Клювовидные ножницы</b> , для универсального использования на мягких и твердых тканях <i>Hooked scissors, for universal application in soft and hard structures</i> 	3,4 мм	130 мм	<b>8488.04</b>	<b>8488.041</b>	<b>8488.042</b>
	4,5 мм		<b>8489.04</b>		
<b>Микро-ножницы</b> , для выполнения точных разрезов мягких тканей <i>Micro scissors for precise cutting in soft structures</i> 	3,4 мм		<b>8488.051</b>	<b>8488.052</b>	<b>8488.053</b>
Вид в разрезе: Sectional view: 					
с изогнутыми браншами with angled blades		Ø тубуса Sheath Ø	Рабочая длина WL	Номера по каталогу Types	
<b>Клювовидные ножницы</b> , для труднодоступных мест <i>Hooked scissors, for hardly inaccessible areas</i> 	45° слева left	3,4 мм	130 мм	<b>8404.52</b>	
	45° справа right			<b>8404.62</b>	

2.1

Forceps

with scissors handle for operative arthroscopy

Щипцы

с ножницеобразной рукояткой для оперативной артроскопии

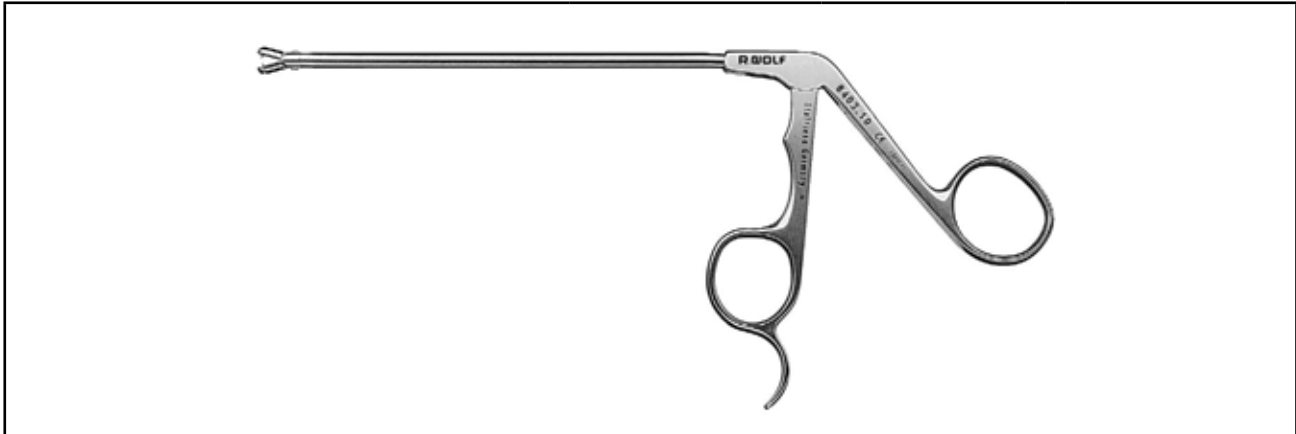

	Ø тубуса Sheath Ø	Рабочая длина WL	Номер по каталогу Types
<p><b>Щипцы для отбора проб и ретракции с шипом,</b> открываются обе бранши <b>Biopsy and retraction forceps with spike,</b> both jaws opening</p> 	4,5 мм	130 мм	<b>8403.10</b>

2.1

*Forceps*

for operative arthroscopy

Щипцы

для оперативной артроскопии

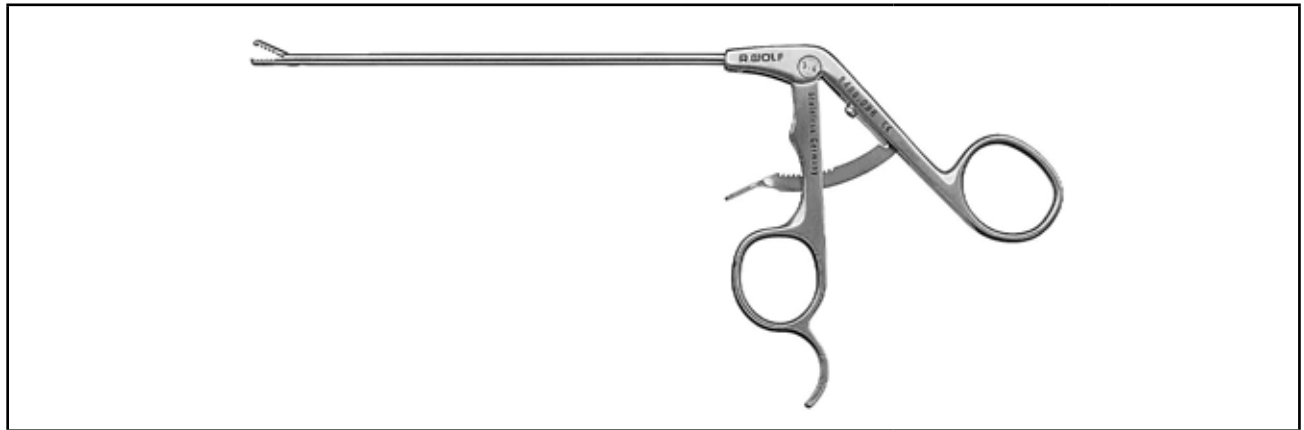

	Ø тубуса Sheath Ø	Рабочая длина WL	Номер по каталогу Types
 <p>Щипцы, ручка зажима с кремальерой, кончик с дополнительными мелкими зубчиками <i>Grasping forceps, forceps handle with locking mechanism, tip with additional fine teeth</i></p>	3,4 мм	130 мм	<b>8488.096</b>
	4,5 мм		<b>8489.096</b>

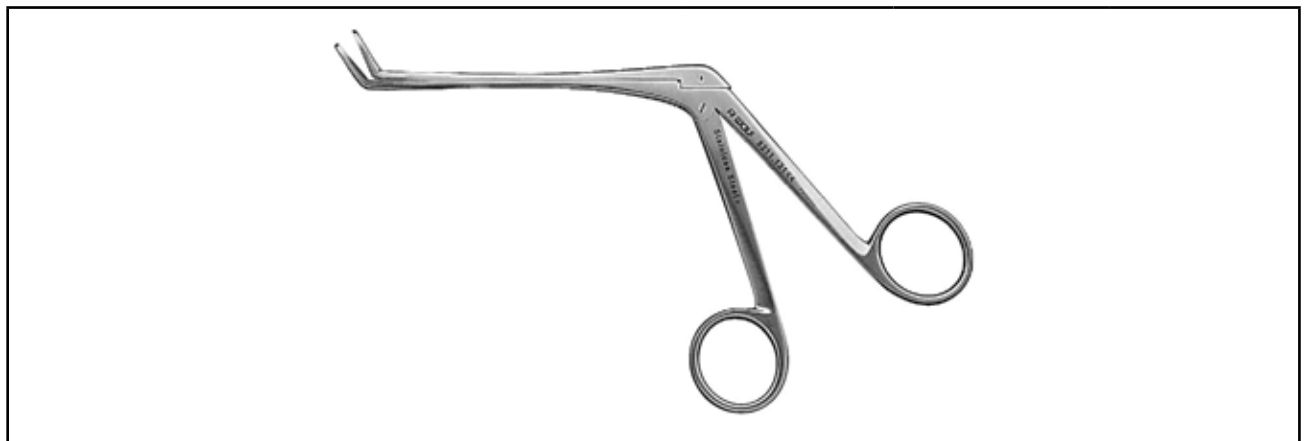

2.1



	Ø тубуса Sheath Ø	Рабочая длина WL	Номер по каталогу Type
 <p>Щипцы для биопсии надколенника <i>Patella biopsy forceps</i></p>	5 / 3 мм	100 мм	<b>8211.131</b>

*Meniscus Grasping Forceps*

Щипцы для мениска

			
	∅	Рабочая длина WL	Номера по каталогу Types
 Щипцы для мениска <i>Meniscus Grasping Forceps</i>	4 / 7 мм	105 мм	<b>8403.00</b>
 Щипцы для мениска О`Коннора <i>Meniscus grasping forceps by O`Connor</i>			<b>8403.001</b>

2.1

## RIWO CLEAN Rack

for arthro forceps

## Держатель RIWO CLEAN

для артроскопических щипцов



- ❑ **Passing instruments in the operating room**
  - simple and safe passing of instruments is ensured
- ❑ **Transport**
  - securely held forceps are protected against damage
  - suitable for WOLF forceps 8487/8488/8489/8404 / 8403/8486
- ❑ **Cleaning**
  - optimum cleaning with the instruments supported only at a few points
  - "rinsing shadows" avoided thanks to the diagonal arrangement of the instruments
  - handles and jaws of the forceps held open for efficient rinsing of the joint
- ❑ **Sterilization**
  - sterilizable materials guarantee long service life
  - steam-sterilizable at 134° C
  - available in sterilization container with cover
- ❑ **Storage**
  - instruments can be stored for up to six months

**RIWO CLEAN rack,**  
basket for holding up to 15 forceps ..... 38 060.501  
Dimensions (W x H x D): 395x105x195 mm

**RIWO CLEAN RACK unit**  
consisting of:  
Container (38202.409) with cover (38202.494)  
including basket (38060.501) ..... 38 060.001

- ❑ **Перенос инструментов в операционной**
  - простой и надежный перенос
- ❑ **Транспортировка**
  - щипцы зафиксированы и надежно удерживаются на месте, они защищены от повреждений
  - подходит для артроскопических щипцов WOLF серий 8487 / 8488 / 8489 / 8404 / 8403 / 8486
- ❑ **Очистка**
  - оптимальная очистка поскольку инструмент имеет лишь несколько точек контакта
  - положение артроскопических щипцов наискось обеспечивает отсутствие непромытых участков
  - при открытых ручках и branшах артроскопических щипцов промывается шарнир
- ❑ **Стерилизация**
  - стерилизуемые материалы обеспечивают длительный срок службы
  - стерилизация в автоклаве при 134° C
  - поставка в стерилизационном контейнере с крышкой
- ❑ **Хранение**
  - максимальный срок хранения инструментов до 6 месяцев







**RIWO-CLEAN-Rack,**  
Корзина для укладки макс. 15 щипцов ..... 38 060.501  
Габариты (Ш x В x Г): 395 x 105 x 195 мм

**Комплект RIWO-CLEAN-Rack**  
в составе:  
Контейнер (38202.409) с крышкой (38202.494)  
включая корзину (38060.501) ..... 38 060.001

2.2

Knives

Ножи

		
	Рабочая длина WL	Номера по каталогу Types
 Скальпель, прямой <i>Scalpel, straight</i>	125 мм	8436.101
 Нож-розетка <i>Rosette knife</i>		8436.151
 Нож-крючок <i>Hooked knife</i>		8436.201
 Нож-«банан» <i>Banana knife</i>		8436.251
 Нож для артроскопии, прямой <i>Arthro-knife, straight</i>		8436.301

2.3



HF Applications

Электрохирургия

Hook Electrodes, Ball Electrode, HF Knives

Электроды с крючком, сферические электроды, ножи



		Номера по каталогу Types
	<b>Электрод с крючком</b> , шпатель под углом 45°, 2 шт. <i>Hook electrode, blade 45° angled, 2 pieces</i>	<b>89920.0000</b>
	<b>Электрод с крючком</b> , шпатель под углом 90°, 2 шт. <i>Hook electrode, blade 90° angled, 2 pieces</i>	<b>89920.0001</b>
	<b>Сферический электрод</b> , Ø 4,0 мм, 2 шт. <i>Ball electrode, Ø 4.0 mm, 2 pieces</i>	<b>89920.0002</b>
	<b>Высокочастотный нож</b> , лезвие скальпеля классическое, 2 шт. <i>HF knife, scalpel blade fig. 67, classic, 2 pieces</i>	<b>89920.0010</b>
	<b>Высокочастотный нож</b> , лезвие скальпеля круглое, 2 шт. <i>HF knife, scalpel blade fig. 64, round, 2 pieces</i>	<b>89920.0012</b>

2.4

также: also:			
	подходит для / suitable for	Номера по каталогу Types	
<b>Ручка,</b> монополярная, кабель 4 м <b>Handle,</b> monopolar, cable 4 m		Электрокоагуляторы производства США и Erbe «International» <i>US-style generator and Erbe "International"</i>	<b>89910.0001</b>
		Электрокоагуляторы Erbe ICC/ACC <i>Erbe generators ICC/ACC</i>	<b>89910.0002</b>
		Электрокоагуляторы Martin, Berchtold, Aesculap <i>Martin, Berchtold, Aesculap</i>	<b>89910.0003</b>

## Meniscus Refixation

## Рефиксация мениска

Meniscus Repair Instrument .....В 43

Инструмент для сшивания мениска .....В 43

3.0

# Meniscus Repair Instrument



for "Inside-Out" Meniscus Suture

# Инструмент для шивания мениска

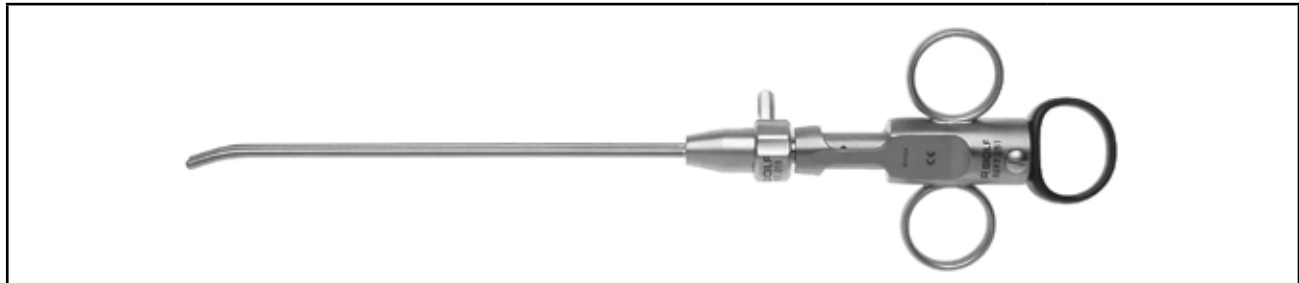
для шва мениска изнутри-наружу



	Номер по каталогу Types
<b>Инструмент для шивания мениска,</b> в составе: Ручка (15068.211) и поршень (15214.024) для 2 игл <b>Meniscus repair instrument</b> consisting of: Grip (15068.211) and plunger (15214.024) for two needles	<b>8497.051</b>

также: also:		Номер по каталогу Types
<b>Направляющие трубки для игл с двойным просветом,</b> прямые <b>Double-lumen needle guide tube,</b> straight		<b>8497.011</b>
<b>Направляющие трубки для игл с двойным просветом,</b> прямые <b>Double-lumen needle guide tube,</b> straight		<b>8497.012</b>
<b>Направляющие трубки для игл с двойным просветом,</b> прямые <b>Double-lumen needle guide tube,</b> straight		<b>8497.013</b>

3.1

The Meniscus Repair Instrument is used for simultaneous "Inside-Out" positioning of 2 needles and suture loop.

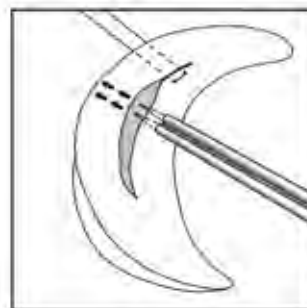

Инструмент для шивания мениска служит для одновременного позиционирования двух игл, в которые вставлена одна нить, с целью изменения положения и рефиксации разорванных частей мениска.

Recommended Suture Material: Fa. Ethicon EH7625

Рекомендуется использовать шовный материал EH7625 производства фирмы Ethicon

## Treatment of Cartilage Defects







Curettes .....	B 47
Microfract Instruments .....	B 49
Arthro-rasps/Spoon .....	B 50
OCP-Instrument Set .....	B 51
ACL-Tubular Chisel Set .....	B 52
Cartilage Extractor .....	B 53

## Лечение дефектов хрящей

Кюретки .....	B 47
Микрофракторы .....	B 49
Рашпили для хрящей / ложки .....	B 50
Комплект инструментов для остеохондропластики .....	B 51
Комплект трубчатых долот ПКС .....	B 52
Экстрактор для хрящей .....	B 53

Curettes

Кюретки







			
	В	Рабочая длина WL	Номер по каталогу Types
<p><b>Кюретка, квадратная,</b> дистальная часть с изгибом вверх, с односторонней заточкой <b>Curette, square,</b> distal tip curved upwards, angled one side sharp</p> 	4,5 мм	170 мм	<b>891632245</b>
<p><b>Кюретка, квадратная,</b> дистальная часть с изгибом вверх, с односторонней заточкой <b>Curette, square,</b> distal tip curved upwards, angled one side sharp</p> 	6,0 мм	170 мм	<b>891632260</b>
			
	Кольцо кюретки, Ø	Рабочая длина WL	Номера по каталогу Types
<p><b>Кюретка, кольцевая,</b> дистальная часть с изгибом вверх, с односторонней заточкой <b>Curette, round</b> distal tip curved upwards, angled one side sharp</p> 	5,5 мм	170 мм	<b>891631255</b>
<p><b>Кюретка, кольцевая,</b> дистальная часть с изгибом вверх, с односторонней заточкой <b>Curette, round,</b> distal tip curved upwards, angled one side sharp</p> 	7,0 мм	170 мм	<b>891631270</b>

Specially shaped **curettes** with ergonomic handpieces for effective removal and smoothing of bone, remnants of cartilage and calcium deposits.

**Кюретки** специальной формы с эргономичными ручками для эффективного удаления и выравнивания кости, остатков хряща и отложений кальция.

Curettes



Кюретки

			
	Внутренний Ø <i>Inner Ø</i>	Рабочая длина <i>WL</i>	Номера по каталогу <i>Types</i>
 <b>Кюретка, изогнутая, размер 1</b> <i>Curette, offset, size 1</i>	3 мм	95 мм	<b>8435.901</b>
 <b>Кюретка, изогнутая, размер 2</b> <i>Curette, offset, size 2</i>	4,5 мм		<b>8435.902</b>
 <b>Кюретка, изогнутая, размер 3</b> <i>Curette, offset, size 3</i>	6 мм		<b>8435.903</b>
 <b>Кюретка, изогнутая</b> <i>Curette, offset</i>	9 мм		<b>89160.1009</b>
 <b>Кюретка, изогнутая</b> <i>Curette, offset</i>	11 мм		<b>89160.1011</b>

4.1

*Microfracture Instruments*

Инструменты для формирования  
микрореломов







			
		Рабочая длина WL	Номера по каталогу Types
	изгиб на 15° / 15° curved	170 мм	<b>891631521</b>
	изгиб на 30° / 30° curved		<b>891633021</b>
	изгиб на 45° / 45° curved		<b>891634521</b>
	S-образный 35° / S-shaped		<b>891633522</b>
	изгиб на 60° / 60° curved		<b>891636021</b>
	S-образный 60° / S-shaped		<b>891636022</b>
	изгиб на 80° / 80° curved		<b>891638021</b>
<b>Микрофрактор</b> <b>Microfractor</b>			

Graduated **microfractors** with tips at a variety of angles for microfracture of cartilage defects with ergonomic handpieces.

Градуированные **инструменты для формирования микрореломов** с эргономическими ручками и разным изгибом кончика для микрофрактурирования дефектов хряща.

Arthro-rasps/Spoon

Рашпили для хряща / ложки

			Рабочая длина WL	Номера по каталогу Types
 <b>Рашпиль</b> для хряща, для начальной обработки, прямой <i>Arthro-rasp, rough, straight</i>		8436.501		
 <b>Рашпиль</b> для хряща, для начальной обработки, выпуклый (6,5 x 15 мм) <i>Arthro-rasp, rough, convex (6.5 x 15 mm)</i>		8436.511		
 <b>Рашпиль для хряща</b> , для начальной обработки, вогнутый (6,5 x 15 мм) <i>Arthro-rasp, rough, concave (6.5 x 15 mm)</i>	125 мм	8436.521		
 <b>Ложка</b> , крупная (6,5 x 10 мм) <i>Spoon, rough (6.5 x 10 mm)</i>		8436.601		
 <b>Кюретка</b> , Ø 5 мм, остроконечная с двух сторон, под углом 15° <i>Curette, Ø 5 mm, sharp on both sides, angled 15°</i>		8436.701		

4.1



## OCP\*-Instrument Set

for Cartilage/Bone Transplantation  
by Paessler/Hehl

## Комплект инструментов для остеохондропластики\*

для трансплантации хрящей/кости  
по Песслеру / Хелю

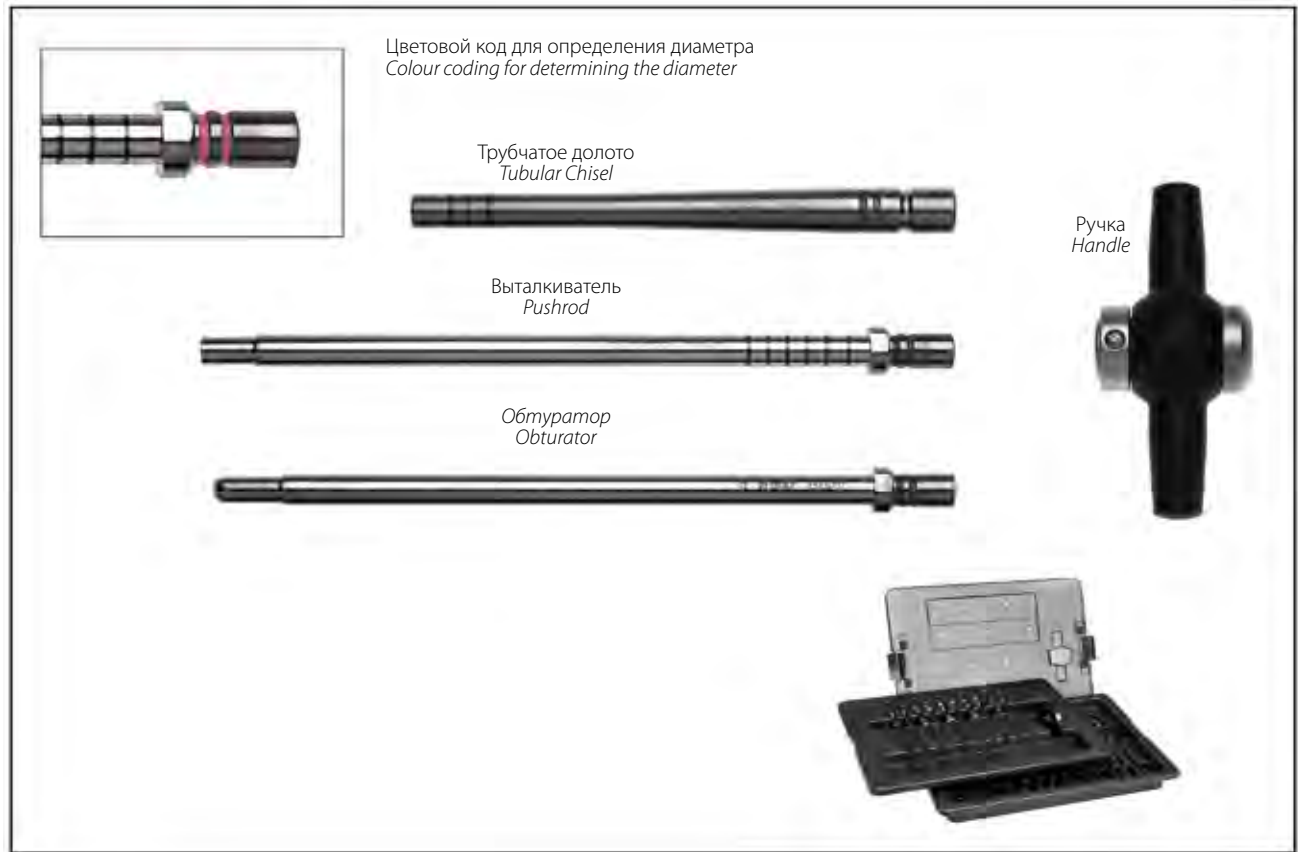

**OCP-Instrument Set** ..... 8866.322  
consisting of:

**11 Tubular Chisels:**

- |                                       |                                       |                                       |
|---------------------------------------|---------------------------------------|---------------------------------------|
| <input type="checkbox"/> 4.5 x 3.5 mm | <input type="checkbox"/> 5.0 x 4.0 mm | <input type="checkbox"/> 5.5 x 4.5 mm |
| <input type="checkbox"/> 6.0 x 5.0 mm | <input type="checkbox"/> 6.5 x 5.5 mm | <input type="checkbox"/> 7.0 x 6.0 mm |
| <input type="checkbox"/> 7.5 x 6.5 mm | <input type="checkbox"/> 8.0 x 7.0 mm | <input type="checkbox"/> 8.5 x 7.5 mm |
| <input type="checkbox"/> 9.0 x 8.0 mm | <input type="checkbox"/> 9.5 x 8.5 mm |                                       |

**1 Handle** (fits to all Tubular Chisels)

**11 Pushrods** (one for each Tubular Chisel)

**11 Obturators** (one for each Tubular Chisel)

**Tray** for sterilization and storage, for holding the complete OCP-Instrument Set

**Sealing membrane** for handle (10 pieces) ..... 89.103

**Комплект инструментов для остеохондропластики** .... 8866.322  
в составе:

**Долото трубчатое, 11 шт.:**

- |                                       |                                       |                                       |
|---------------------------------------|---------------------------------------|---------------------------------------|
| <input type="checkbox"/> 4,5 x 3,5 мм | <input type="checkbox"/> 5,0 x 4,0 мм | <input type="checkbox"/> 5,5 x 4,5 мм |
| <input type="checkbox"/> 6,0 x 5,0 мм | <input type="checkbox"/> 6,5 x 5,5 мм | <input type="checkbox"/> 7,0 x 6,0 мм |
| <input type="checkbox"/> 7,5 x 6,5 мм | <input type="checkbox"/> 8,0 x 7,0 мм | <input type="checkbox"/> 8,5 x 7,5 мм |
| <input type="checkbox"/> 9,0 x 8,0 мм | <input type="checkbox"/> 9,5 x 8,5 мм |                                       |

**1 ручка** (подходит для любого трубчатого долота)

**11 выталкивателей** (по одному для каждого трубчатого долота)

**11 обтураторов** (по одному для каждого трубчатого долота)

**Поднос** для стерилизации и хранения, для полного комплекта инструментов для остеохондропластики

**Мембрана** для ручки (в упаковке 10 шт) ..... 89.103

\* Остеохрящевая пластика

**ACL-Tubular Chisel Set**

**Комплект ПКС – трубчатые долота**



**ACL-Tubular Chisel Set** ..... 8866.302  
consisting of:

**6 Tubular chisels for tunnel-preparation:**

- 7,0 x 6,0 mm     7,5 x 6,5 mm     8,0 x 7,0 mm
- 8,5 x 7,5 mm     9,0 x 8,0 mm     9,5 x 8,5 mm

**1 Handle** (fits to all tubular chisels for tunnel-preparation)

**6 Pushrods** (one for each tubular chisel for tunnel-preparation)

**Tray** for sterilization and storage,  
for holding the complete ACL-tubular chisel set

**Трубчатые долота, комплект ПКС** ..... 8866.302  
в составе:

**Трубчатые долота для создания туннелей, 6 шт.:**

- 7,0 x 6,0 мм     7,5 x 6,5 мм     8,0 x 7,0 мм
- 8,5 x 7,5 мм     9,0 x 8,0 мм     9,5 x 8,5 мм

**1 ручка** (подходит для любого трубчатого долота для создания туннелей)

**6 выталкивателей** (по одному для каждого трубчатого долота для создания туннелей)

**Поднос** для стерилизации и хранения,  
для полного комплекта трубчатых долот ПКС

также:

**Молоток ПКС** .....8866.956

also:

**ACL mallet** ..... 8866.956



**Sealing membrane** for handle (10 pieces) .....89.103

**Мембрана** для ручки (в упаковке 10 шт) ..... 89.103

4.2

## Cartilage Extractor

for extraction of cartilage probes for ACT (Autologous Chondrocyte Transplantation)

## Экстрактор для хрящей

для забора хрящевого материала для АСТ (Аутотрансплантация хондроцитов)

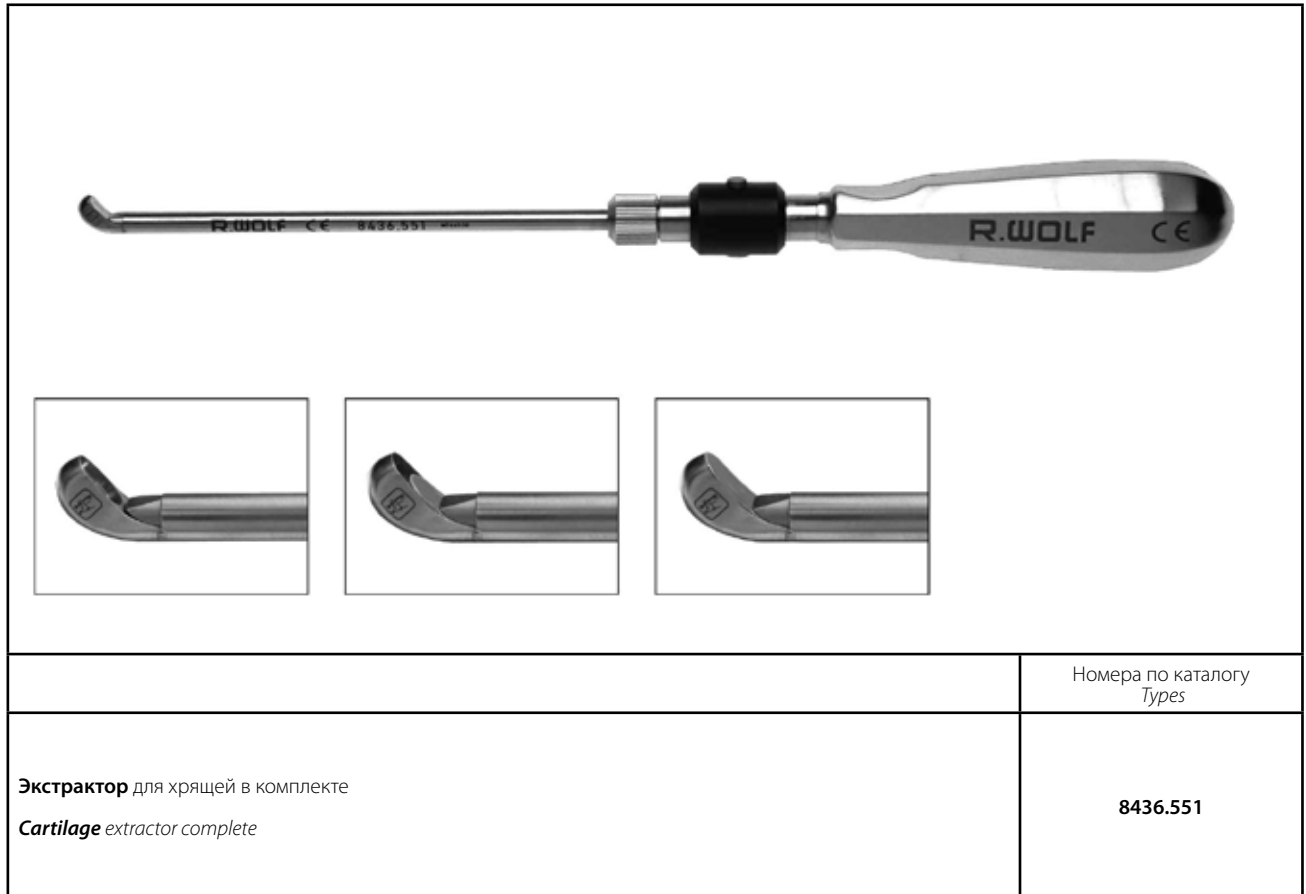

also:  
**Blades for cartilage extraction**  
(pack of 3) .....8436.551

также:  
**Лезвия для удаления хрящей**  
(3 шт.) .....8436.551

## Cruciate Ligament Reconstruction

### ACL-Reconstruction (Technique)

with Semitendinosus and Gracilis Tendon  
and Fixation with **Bioact/F** OSTEOTRANS Interference Screws .....B 57  
also:

**Basis Set** ACL Reconstruction  
with **Bioact/F** OSTEOTRANS Interference Screws.....B 61

### ACL-Reconstruction (Technique by Pässler)

with Semitendinosus and Gracilis Tendon  
Press Fit Fixation.....B 63  
also:

**Basis Set** ACL Reconstruction  
with Semitendinosus and Gracilis Tendon  
Press Fit Fixation.....B 67

### ACL-Reconstruction (Technique by Boszotta)

with Patella Tendon  
Press Fit Fixation.....B 69  
also:

**Basis Set** ACL Reconstruction using  
Patella-or Quadriceps Tendon .....B 73

### ACL-Reconstruction (Technique by Huber / Buchgraber)

with Quadriceps Tendon Press Fit Fixation .....B 71  
also:

**Basis Set** ACL Reconstruction  
using Patella or Quadriceps Tendon.....B 73

### Instrument Set

#### **Bioact/F** OSTEOTRANS

Bioactive and Bioresorbable Interference Screws  
for ACL and PCL Reconstruction.....B 75  
Tendon Harvester .....B 77  
Impingement Tester .....B 79  
ACL-Impactor Set .....B 81  
Compressed Air Drill Thread Puller .....B 83  
Hollow Burr, Bone Elevator.....B 84  
Alignment Wire, ACL-Guide Wire .....B 85  
Hollow Drill .....B 86  
DrillGuide .....B 87  
ACL Alignment Device »Modell Heidelberg« .....B 89  
Compactor by Huber.....B 91  
Graft template, Pusher.....B 93  
ACL Instrument Tray .....B 95  
ACL-Tubular Chisel Set .....B 97  
ACL-Revision Set .....B 98  
Drill, cannulated.....B 99  
Arthroscopic Working Station .....B 101  
Transplant Holding Fixtures for Working Station.....B 102  
Holding Fixtures for Preparation for Working Station .....B 103  
Legholder.....B 105

## Реконструкция крестовидной связки

### Реконструкция ПКС (метод)

с использованием сухожилий полуперепончатой и тонкой мышц  
и фиксацией интерферентными винтами **Bioact/F** OSTEOTRANS ..B 57  
также:

**Базовый комплект** для реконструкции ПКС  
**Bioact/F** OSTEOTRANS – интерферентные винты.....B61

### Реконструкция ПКС (метод по Песслеру)

с использованием полуперепончатой и тонкой мышц  
фиксация методом плотной посадки (press fit).....B 63  
также:

**Базовый комплект** для реконструкции ПКС  
с сухожилиями полуперепончатой и тонкой мышц  
фиксация методом плотной посадки.....B 67

### Реконструкция ПКС (метод по Босцотте)

с использованием сухожилия надколенника,  
фиксация методом плотной посадки (press fit).....B 69  
также:

**Базовый комплект** для реконструкции ПКС  
сухожилиями надколенника и четырехглавой мышцы бедра.....B 73

### Реконструкция ПКС (метод Хубера / Бухграбера)

с использованием сухожилия четырехглавой мышцы бедра,  
фиксация методом плотной посадки .....B 71  
также:

**Базовый комплект** для реконструкции ПКС  
сухожилиями надколенника и четырехглавой мышцы бедра ....B 73

### Инструменты

#### **Bioact/F** OSTEOTRANS

Биоактивные и био-рассасывающиеся интерферентные винты  
для реконструкции ПКС и ЗКС .....B 75  
Сухожильный экстрактор .....B 77  
Щуп для определения ущемления мягких тканей.....B 79  
Набор импакторов ПКС .....B 81  
Пневматическое сверло, нитевытягиватель .....B83  
Полый бор, элеватор кости .....B 84  
Спица для направленного сверления, проводник ПКС .....B 85  
Полое сверло .....B86  
Направляющая сверла .....B87  
Направляющее устройство, модель Heidelberg .....B 89  
Компактор Хубера .....B 91  
Трансплантат-шаблон, выталкиватель .....B 93  
Поднос для инструментов ПКС .....B95  
Трубчатые долота, комплект ПКС.....B97  
Комплект для осмотра ПКС .....B 98  
Сверло с канюлей .....B99  
Рабочая станция для артроскопии.....B 101  
Держатели трансплантата на рабочей станции .....B 102  
База для подготовки трансплантата станции .....B 103  
Держатель для ноги .....B 105

## ACL Reconstruction

with *Semitendinosus and Gracilis Tendon and Fixation*  
with **Bioact IF OSTEOTRANS** Interference Screws

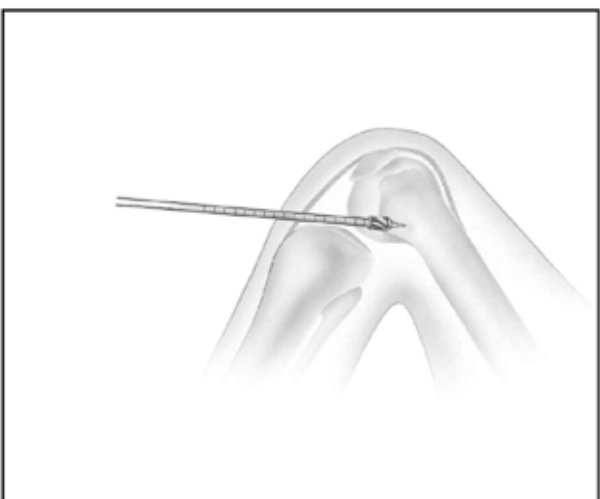
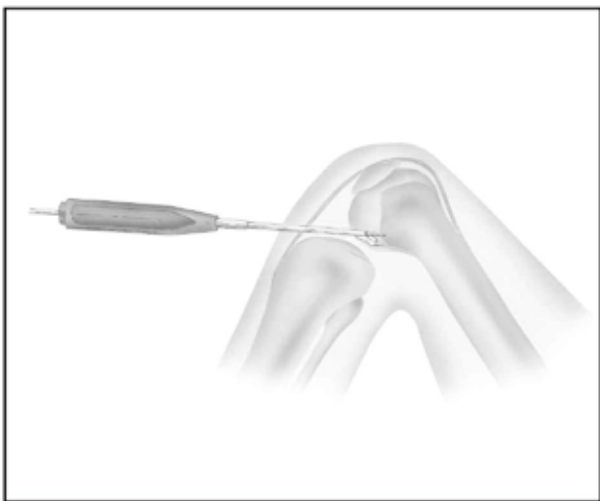
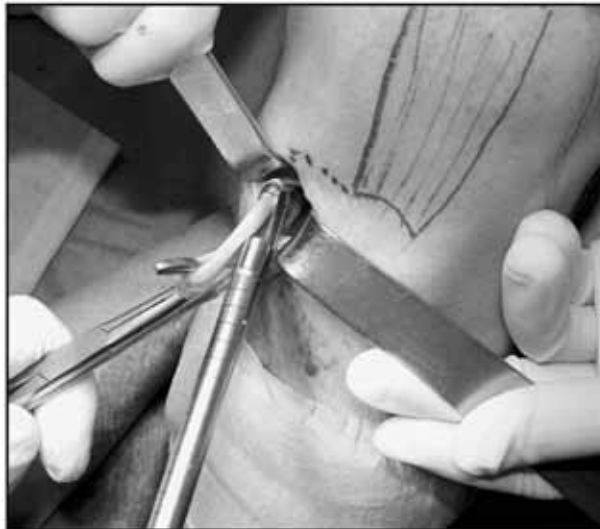

## Реконструкция ПКС

с сухожилиями полуперепончатой и тонкой  
мышц, фиксация **Bioact IF OSTEOTRANS** –  
интерферентными винтами

### Взятие и подготовка трансплантата

Сухожильный экстрактор .....	8866.951
Рабочая станция для артроскопии .....	8866.902
Линейка .....	8866.919
Крепление зажимов (2 x) .....	8866.911
Зубчатый зажим (2 x) .....	8866.915
V-образный зажим (2 x) .....	8866.914
Трансплантат-шаблон .....	8866.933

### Transplant harvesting and Preparation

Tendon harvester .....	8866.951
Arthroscopic working station .....	8866.902
Ruler .....	8866.919
Clamp holding fixture (2 x) .....	8866.911
Hook clamp (2 x) .....	8866.915
V-clamp (2 x) .....	8866.914
Transplant template .....	8866.933

Сверление феморального отверстия, направляющая сверла, смещение 4 мм .....	8868.241
смещение 5 мм .....	8868.251
смещение 6 мм .....	8868.261
смещение 7 мм .....	8868.271
спица для направленного сверления $\varnothing$ 2,5 мм, длина 430 мм .....	89960.1125

Сверло, с канюлей	
$\varnothing$ 6 мм .....	89960.1060
$\varnothing$ 7 мм .....	89960.1070
$\varnothing$ 8 мм .....	89960.1080
$\varnothing$ 9 мм .....	89960.1090
$\varnothing$ 10 мм .....	89960.1010

Молоток ПКС .....	8866.956
-------------------	----------

### Creating the femoral alignment channel Drill guide,

"Offset" 4mm .....	8868.241
"Offset" 5mm .....	8868.251
"Offset" 6mm .....	8868.261
"Offset" 7mm .....	8868.271
Alignment wire $\varnothing$ 2.5 mm, TL 430 mm .....	89960.1125

Drill, cannulated	
$\varnothing$ 6 mm .....	89960.1060
$\varnothing$ 7 mm .....	89960.1070
$\varnothing$ 8 mm .....	89960.1080
$\varnothing$ 9 mm .....	89960.1090
$\varnothing$ 10 mm .....	89960.1010

ACL mallet .....	8866.956
------------------	----------

## ACL Reconstruction

with *Semitendinosus and Gracilis Tendon and Fixation*  
with **Bioact IF OSTEOTRANS** Interference Screws

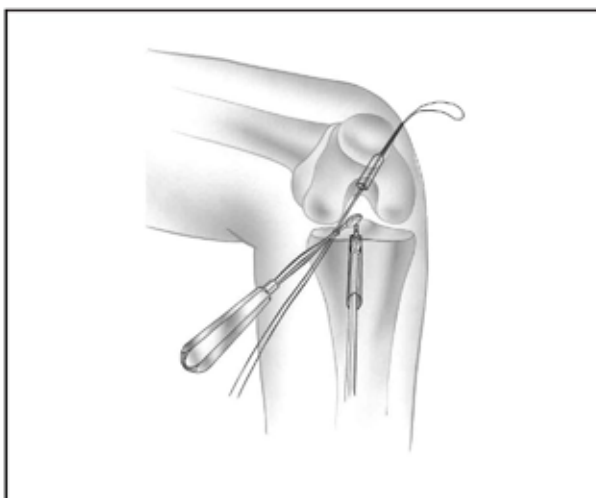
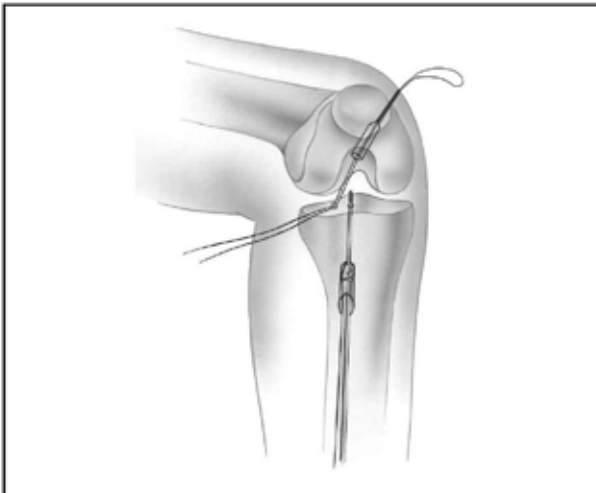
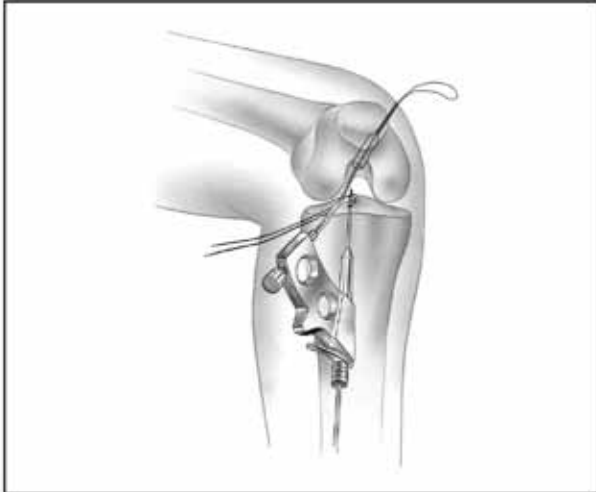

## Реконструкция ПКС

с сухожилиями полуперепончатой и тонкой  
мышц, фиксация **Bioact IF OSTEOTRANS** –  
интерферентными винтами

### Сверление тибального отверстия

Направляющая система ..... 8874.014  
спица для направленного сверления  $\varnothing$  2,5 мм,  
длина 430 мм ..... 89960.1125

Сверло, с канюлей

$\varnothing$  6 мм ..... 89960.1060  
 $\varnothing$  7 мм ..... 89960.1070  
 $\varnothing$  8 мм ..... 89960.1080  
 $\varnothing$  9 мм ..... 89960.1090  
 $\varnothing$  10 мм ..... 89960.1010

Молоток ПКС ..... 8866.956

Шуп для определения ущемления мягких тканей,

$\varnothing$  9 мм ..... 8866.931  
 $\varnothing$  11 мм ..... 8866.932

### Creating the tibial alignment channel

ACL Alignment Device ..... 8874.014  
Alignment wire  $\varnothing$  2.5 mm, TL 430 mm ..... 89960.1125

Drill, cannulated,

$\varnothing$  6 mm ..... 89960.1060  
 $\varnothing$  7 mm ..... 89960.1070  
 $\varnothing$  8 mm ..... 89960.1080  
 $\varnothing$  9 mm ..... 89960.1090  
 $\varnothing$  10 mm ..... 89960.1010

ACL mallet ..... 8866.956

Impingement Tester

$\varnothing$  9 mm ..... 8866.931  
 $\varnothing$  11 mm ..... 8866.932

## ACL Reconstruction

with *Semitendinosus and Gracilis Tendon and Fixation*  
with **Bioact IF OSTEOTRANS** Interference Screws

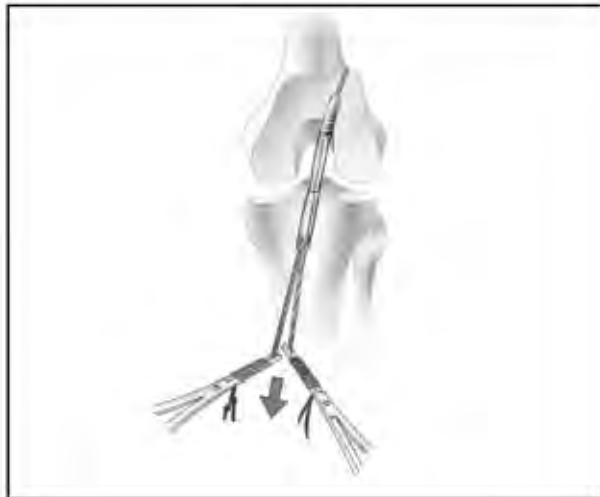

## Реконструкция ПКС

с сухожилиями полуперепончатой и тонкой  
мышц, фиксация **Bioact IF OSTEOTRANS** –  
интерферентными винтами

### Фиксация трансплантата

Щипцы для нити, нетравмирующие .....	891303300
Отвертка .....	891800030
Резьбонарезатель, ø 7 мм .....	891800700
ø 8 мм .....	891800800
ø 9 мм .....	891800900

### Transplant fixation

Suture grasping forceps, atraumatic .....	891303300
Screw driver .....	891800030
Thread cutter ø 7 mm .....	891800700
ø 8 mm .....	891800800
ø 9 mm .....	891800900

<b>Bioact IF OSTEOTRANS</b> 		Интерферентные винты * Interference screws*		подходит для винтов suitable for these	
ø резьбы Thread ø	Длина Length	Отверстие Hole	Номер по каталогу Type	Резьбонарезатель Thread cutter	Отвертка Screwdriver
7 мм	25 мм	2,2 мм	ОКО725А	891800700	891800030
	30 мм	2,2 мм	ОКО730А		
8 мм	25 мм	2,2 мм	ОКО825	891800800	
	30 мм	2,2 мм	ОКО830		
9 мм	25 мм	2,2 мм	ОКО925	891800900	
	30 мм	2,2 мм	ОКО930		

\* Manufactured by TAKIRON CO., LTD., Japan

\* Производитель: TAKIRON CO., LTD., Япония

## Basis Set

### ACL Reconstruction with Semitendinosus and Gracilis Tendon and Fixation with **Bioact IF OSTEOTRANS** Interference Screws

## Базовый комплект

### Реконструкция ПКС с сухожилиями полуперепончатой и тонкой мышц, фиксация интерферентными винтами **Bioact IF OSTEOTRANS**

Артикул	Article	Типы / Types	Страница / Page	Шт. / pcs.
Молоток ПКС	ACL mallet	<b>8866.956</b>	В 81	<b>1</b>
Направляющая сверла смещение 4 мм	Drill guide "Offset" 4 mm	<b>8868.241</b>	В 87	<b>1</b>
Направляющая сверла смещение 5 мм	Drill guide "Offset" 5 mm	<b>8868.251</b>	В 87	<b>1</b>
Направляющая сверла смещение 6 мм	Drill guide "Offset" 6 mm	<b>8868.261</b>	В 87	<b>1</b>
Направляющая сверла смещение 7 мм	Drill guide "Offset" 7 mm	<b>8868.271</b>	В 87	<b>1</b>
Сухожильный экстрактор	Tendon harvester	<b>8866.951</b>	В 77	<b>1</b>
Сверло с канюлей $\varnothing$ 6,0 мм	Cannulated drill $\varnothing$ 6.0 mm	<b>89960.1060</b>	В 99	<b>1</b>
Сверло с канюлей $\varnothing$ 7,0 мм	Cannulated drill $\varnothing$ 7.0 mm	<b>89960.1070</b>	В 99	<b>1</b>
Сверло с канюлей $\varnothing$ 8,0 мм	Cannulated drill $\varnothing$ 8.0 mm	<b>89960.1080</b>	В 99	<b>1</b>
Сверло с канюлей $\varnothing$ 9,0 мм	Cannulated drill $\varnothing$ 9.0 mm	<b>89960.1090</b>	В 99	<b>1</b>
Сверло с канюлей $\varnothing$ 10,0 мм	Cannulated drill $\varnothing$ 10.0 mm	<b>89960.1010</b>	В 99	<b>1</b>
Направляющая спица для сверления со спиральной резьбой, длина 310 мм	Alignment wire with spiral thread, TL 310 mm	<b>89960.1025</b>	В 85	<b>1</b>
Направляющая спица для сверления со спиральной резьбой, длина 430 мм	Alignment wire with spiral thread, TL 430 mm	<b>89960.1125</b>	В 85	<b>1</b>
Направляющая спица $\varnothing$ 1,5 мм, гибкая	Guide wire $\varnothing$ 1.5 mm, flexible	<b>89120.2015</b>	В 85	<b>1</b>
Трансплантат-шаблон	Transplant template	<b>8866.933</b>	В 93	<b>1</b>
Направляющее устройство VKB с направляющим крюком	ACL alignment device with alignment hook	<b>8874.013</b>	В 89	<b>1</b>
Направляющая ложка	Alignment spoon	<b>8874.123</b>	В 89	<b>1</b>
Рабочая поверхность для артроскопии	Arthroscopic working place	<b>8866.902</b>	В 101	<b>1</b>
Держатель для зажима	Clamp holding fixture	<b>8866.911</b>	В 101	<b>2</b>
Зубчатый зажим	Hook clamp	<b>8866.915</b>	В 102	<b>1</b>
Держатель для сухожилия $\varnothing$ 6 мм	Tendon holding fixture $\varnothing$ 6 mm	<b>8866.916</b>	В 102	<b>1</b>
Держатель для сухожилия $\varnothing$ 7 мм	Tendon holding fixture $\varnothing$ 7 mm	<b>8866.917</b>	В 102	<b>1</b>
V-образный зажим	V-clamp	<b>8866.914</b>	В 102	<b>2</b>
Нитевытягиватель	Thread puller	<b>8869.921</b>	В 83	<b>1</b>
Кюретка, изогнута, размер 3	Curette, offset, size 3	<b>8435.903</b>	В 48	<b>1</b>
Линейка	Ruler	<b>8866.919</b>	В 101	<b>1</b>
Пинцет-зажим	Tweezers clamp	<b>8866.912</b>	В 102	<b>1</b>
Резьбонарезатель,	Thread cutter,			<b>1</b>
$\varnothing$ 7,0 мм	$\varnothing$ 7.0 mm	<b>891800700</b>	В 75	<b>1</b>
$\varnothing$ 8,0 мм	$\varnothing$ 8.0 mm	<b>891800800</b>	В 75	<b>1</b>
$\varnothing$ 9,0 мм	$\varnothing$ 9.0 mm	<b>891800900</b>	В 75	<b>1</b>
Отвертка	Screwdriver	<b>891800030</b>	В 75	<b>1</b>
<b>Bioact IF OSTEOTRANS</b> – интерферентные винты, <b>Bioact IF OSTEOTRANS</b> - Interference screws,				
$\varnothing$ 7 мм, длина 25 мм	$\varnothing$ 7 mm, length 25 mm	<b>OK0725A</b>	В 75	<b>1</b>
$\varnothing$ 7 мм, длина 30 мм	$\varnothing$ 7 mm, length 30 mm	<b>OK0730A</b>	В 75	<b>1</b>
$\varnothing$ 8 мм, длина 25 мм	$\varnothing$ 8 mm, length 25 mm	<b>OK0825</b>	В 75	<b>1</b>
$\varnothing$ 8 мм, длина 30 мм	$\varnothing$ 8 mm, length 30 mm	<b>OK0830</b>	В 75	<b>1</b>
$\varnothing$ 9 мм, длина 25 мм	$\varnothing$ 9 mm, length 25 mm	<b>OK0925</b>	В 75	<b>1</b>
$\varnothing$ 9 мм, длина 30 мм	$\varnothing$ 9 mm, length 30 mm	<b>OK0930</b>	В 75	<b>1</b>
Щипцы для нити, прямые, атравматичные	Suture grasping forceps, straight, atraumatic	<b>891303300</b>	В 227	<b>1</b>



## ACL Reconstruction

*with Semitendinosus and Gracilis Tendon  
Press Fit Fixation by Paessler*

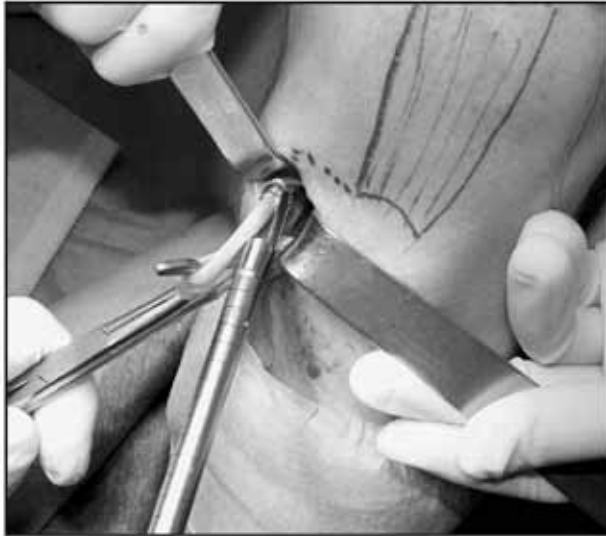

## Реконструкция ПКС

с сухожилиями полуперепончатой и тонкой мышц  
фиксация методом плотной посадки по Песслеру

### Взятие и подготовка трансплантата

Сухожильный экстрактор .....	8866.951
Рабочая станция для артроскопии .....	8866.902
Линейка .....	8866.919
Крепление зажимов (2 x) .....	8866.911
Зубчатый зажим (2 x) .....	8866.915
Держатель сухожилия ø 6 мм .....	8866.916
Держатель сухожилия ø 7 мм .....	8866.917
Трансплантат-шаблон .....	8866.933

### Transplant harvesting and Preparation

Tendon harvester .....	8866.951
Arthroscopic working station .....	8866.902
Ruler .....	8866.919
Clamp holding fixture (2 x) .....	8866.911
Hook clamp (2 x) .....	8866.915
Tendon holding fixture ø 6 mm .....	8866.916
Tendon holding fixture ø 7 mm .....	8866.917
Transplant template .....	8866.933

## ACL Reconstruction

*with Semitendinosus and Gracilis Tendon Press Fit Fixation  
by Paessler*

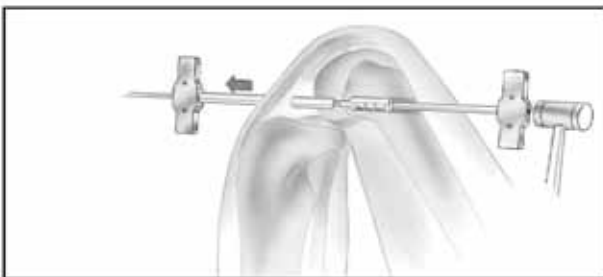
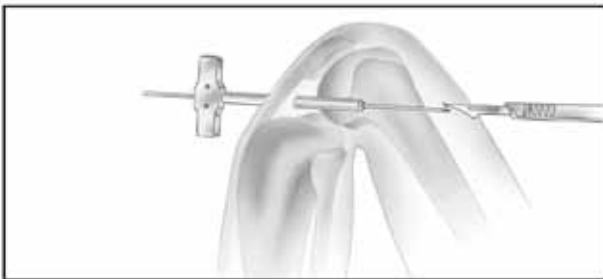

## Реконструкция ПКС

с сухожилиями полуперепончатой и тонкой мышц,  
фиксация методом плотной посадки по Песслеру

### Сверление феморального отверстия, направляющая сверла,

смещение 4 мм .....	8868.241
смещение 5 мм .....	8868.251
смещение 6 мм .....	8868.261
Спица для направленного сверления $\varnothing$ 2,5 мм, длина 430 мм .....	89960.1125

### Сверло, с канюлей,

$\varnothing$ 6 мм .....	89960.1060
$\varnothing$ 6,5 мм .....	89960.1065
$\varnothing$ 7 мм .....	89960.1070
$\varnothing$ 7,5 мм .....	89960.1075
$\varnothing$ 8 мм .....	89960.1080
$\varnothing$ 8,5 мм .....	89960.1085
$\varnothing$ 9 мм .....	89960.1090
$\varnothing$ 9,5 мм .....	89960.1095
$\varnothing$ 10 мм .....	89960.1010
$\varnothing$ 11 мм .....	89960.1011
$\varnothing$ 12 мм .....	89960.1012
$\varnothing$ 13 мм .....	89960.1013

Набор импакторов ПКС .....

Молоток ПКС .....

### Creating the femoral alignment channel

#### Drill guide,

"Offset" 4 mm .....	8868.241
"Offset" 5 mm .....	8868.251
"Offset" 6 mm .....	8868.261
"Offset" 7 mm .....	8868.271
Alignment wire $\varnothing$ 2.5 mm, TL 430 mm .....	89960.1125

#### Drill, cannulated,

$\varnothing$ 6 mm .....	89960.1060
$\varnothing$ 6.5 mm .....	89960.1065
$\varnothing$ 7 mm .....	89960.1070
$\varnothing$ 7.5 mm .....	89960.1075
$\varnothing$ 8 mm .....	89960.1080
$\varnothing$ 8.5 mm .....	89960.1085
$\varnothing$ 9 mm .....	89960.1090
$\varnothing$ 9.5 mm .....	89960.1095
$\varnothing$ 10 mm .....	89960.1010
$\varnothing$ 11 mm .....	89960.1011
$\varnothing$ 12 mm .....	89960.1012
$\varnothing$ 13 mm .....	89960.1013

Набор импакторов ПКС .....

ACL mallet .....

## ACL Reconstruction

*with Semitendinosus and Gracilis Tendon Press Fit Fixation  
by Paessler*

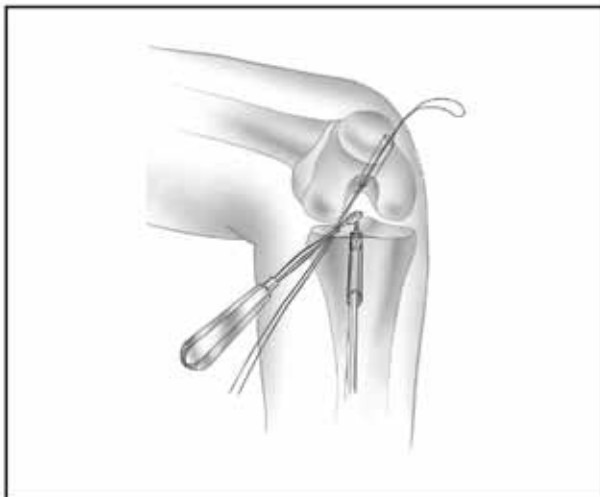
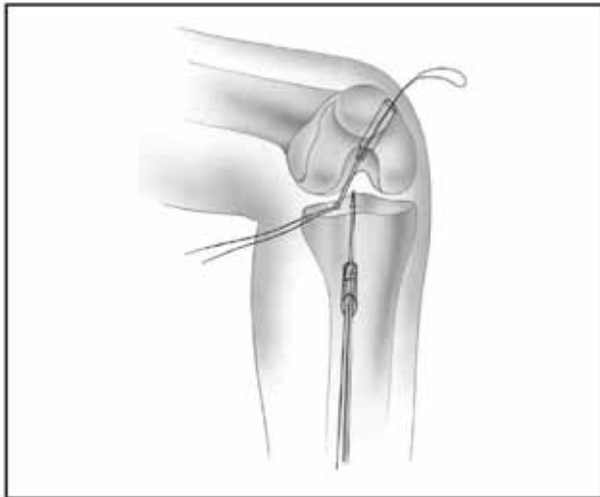
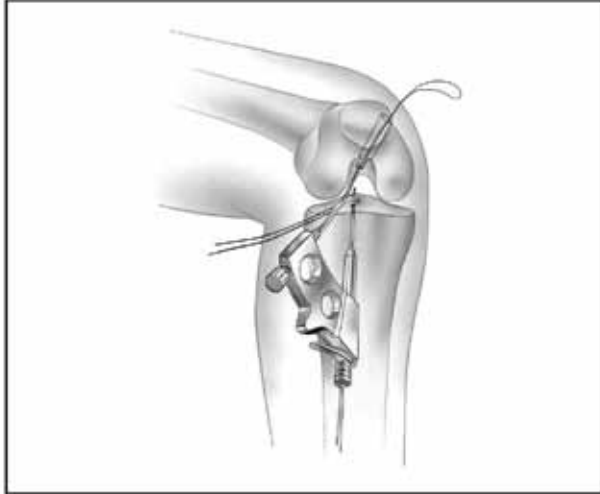

## Реконструкция ПКС

с сухожилиями полуперепончатой и тонкой мышц,  
фиксация методом плотной посадки по Песслеру

### Сверление тибального отверстия

Направляющая система .....	8874.014
Направляющая спица для сверления $\varnothing$ 2,5 мм, длина 310 мм .....	89960.1025

### Сверло, с канюлей,

$\varnothing$ 6 мм .....	89960.1060
$\varnothing$ 6,5 мм .....	89960.1065
$\varnothing$ 7 мм .....	89960.1070
$\varnothing$ 7,5 мм .....	89960.1075
$\varnothing$ 8 мм .....	89960.1080
$\varnothing$ 8,5 мм .....	89960.1085
$\varnothing$ 9 мм .....	89960.1090
$\varnothing$ 9,5 мм .....	89960.1095
$\varnothing$ 10 мм .....	89960.1010
$\varnothing$ 11 мм .....	89960.1011
$\varnothing$ 12 мм .....	89960.1012
$\varnothing$ 13 мм .....	89960.1013

Набор импакторов ПКС .....	8866.101
----------------------------	----------

Молоток ПКС .....	8866.956
-------------------	----------

### Щуп для определения ущемления мягких тканей,

$\varnothing$ 9 мм .....	8866.931
$\varnothing$ 11 мм .....	8866.932

### Creating the tibial alignment channel

ACL Alignment Device .....	8874.014
Alignment wire $\varnothing$ 2.5 mm, TL 310 mm .....	89960.1025

### Drill, cannulated,

$\varnothing$ 6 mm .....	89960.1060
$\varnothing$ 6.5 mm .....	89960.1065
$\varnothing$ 7 mm .....	89960.1070
$\varnothing$ 7.5 mm .....	89960.1075
$\varnothing$ 8 mm .....	89960.1080
$\varnothing$ 8.5 mm .....	89960.1085
$\varnothing$ 9 mm .....	89960.1090
$\varnothing$ 9.5 mm .....	89960.1095
$\varnothing$ 10 mm .....	89960.1010
$\varnothing$ 11 mm .....	89960.1011
$\varnothing$ 12 mm .....	89960.1012
$\varnothing$ 13 mm .....	89960.1013

Набор импакторов ПКС .....	8866.101
----------------------------	----------

ACL mallet .....	8866.956
------------------	----------

### Impingement Tester,

$\varnothing$ 9 мм .....	8866.931
$\varnothing$ 11 мм .....	8866.932

## ACL Reconstruction

*with Semitendinosus and Gracilis Tendon Press Fit Fixation  
by Paessler*



## Реконструкция ПКС

с сухожилиями полуперепончатой и тонкой мышц,  
фиксация методом плотной посадки по Песслеру

### Фиксация при трансплантации

Щипцы для нити, нетравмирующий ..... 891303300  
Спиральное сверло, ø 4,5 мм ..... 49970.3510

### Transplantfixation

Suture grasping forceps, atraumatic ..... 891303300  
Spiral drill, ø 4.5 mm ..... 49970.3510

5.2

## Basis Set

## Базовый комплект

### ACL Reconstruction with Semitendinosus and Gracilis Tendon Press Fit Fixation by Paessler

Реконструкция ПКС с сухожилиями полуперепончатой и тонкой мышц, фиксация методом плотной посадки по Песслеру

Артикул	Artide	Типы / Types	Страница / Page	Шт. / pcs.
Набор импакторов ПКС	ACL-Impaktor-Set	<b>8866.101</b>	В 81	<b>1</b>
Молоток ПКС	ACL mallet	<b>8866.956</b>	В 81	<b>1</b>
Щуп для определения ущемления мягких тканей Ø 9 мм	Impingement tester Ø 9 mm	<b>8866.931</b>	В 79	<b>1</b>
Направляющая сверла смещение 4 мм	Drill guide "Offset" 4 mm	<b>8868.241</b>	В 87	<b>1</b>
Направляющая сверла смещение 5 мм	Drill guide "Offset" 5 mm	<b>8868.251</b>	В 87	<b>1</b>
Направляющая сверла смещение 6 мм	Drill guide "Offset" 6 mm	<b>8868.261</b>	В 87	<b>1</b>
Сухожильный экстрактор	Tendon harvester	<b>8866.951</b>	В 87	<b>1</b>
Сверло с канюлей Ø 6,5 мм	Cannulated drill Ø 6.5 mm	<b>89960.1065</b>	В 99	<b>1</b>
Сверло с канюлей Ø 7,0 мм	Cannulated drill Ø 7.0 mm	<b>89960.1070</b>	В 99	<b>1</b>
Сверло с канюлей Ø 7,5 мм	Cannulated drill Ø 7.5 mm	<b>89960.1075</b>	В 99	<b>1</b>
Сверло с канюлей Ø 8,0 мм	Cannulated drill Ø 8.0 mm	<b>89960.1080</b>	В 99	<b>1</b>
Сверло с канюлей Ø 8,5 мм	Cannulated drill Ø 8.5 mm	<b>89960.1085</b>	В 99	<b>1</b>
Сверло с канюлей Ø 9,0 мм	Cannulated drill Ø 9.0 mm	<b>89960.1090</b>	В 99	<b>1</b>
Сверло с канюлей Ø 9,5 мм	Cannulated drill Ø 9.5 mm	<b>89960.1095</b>	В 99	<b>1</b>
Сверло с канюлей Ø 10,0 мм	Cannulated drill Ø 10.0 mm	<b>89960.1010</b>	В 99	<b>1</b>
Сверло с канюлей Ø 11,0 мм	Cannulated drill Ø 11.0 mm	<b>89960.1011</b>	В 99	<b>1</b>
Сверло с канюлей Ø 12,0 мм	Cannulated drill Ø 12.0 mm	<b>89960.1012</b>	В 99	<b>1</b>
Сверло с канюлей Ø 13,0 мм	Cannulated drill Ø 13.0 mm	<b>89960.1013</b>	В 99	<b>1</b>
Направляющая спица для сверления со спиральной резьбой, длина 310 мм	Alignment wire with spiral thread, TL 310 mm	<b>89960.1025</b>	В 85	<b>1</b>
Направляющая спица для сверления со спиральной резьбой, длина 430 мм	Alignment wire with spiral thread, TL 430 mm	<b>89960.1125</b>	В 85	<b>1</b>
Направляющая спица Ø 2,0 мм, гибкая	Guide wire Ø 2.0 mm, flexible	<b>89120.2020</b>	В 85	<b>1</b>
Трансплантат-шаблон	Transplant template	<b>8866.933</b>	В 93	<b>1</b>
Направляющее устройство с направляющим крючком	ACL alignment device with alignment hook	<b>8874.013</b>	В 89	<b>1</b>
Направляющая ложка	Alignment spoon	<b>8874.123</b>	В 89	<b>1</b>
Рабочая поверхность для артроскопии	Arthroscopic working place	<b>8866.902</b>	В 101	<b>2</b>
Держатель для зажима	Clamp holding fixture	<b>8866.911</b>	В 101	<b>1</b>
Зубчатый зажим	Hook clamp	<b>8866.915</b>	В 101	<b>1</b>
Держатель для сухожилия Ø 6 мм	Tendon holding fixture Ø 6 mm	<b>8866.916</b>	В 101	<b>1</b>
Держатель для сухожилия Ø 7 мм	Tendon holding fixture Ø 7 mm	<b>8866.917</b>	В 101	<b>1</b>
V-образный зажим	V-clamp	<b>8866.914</b>	В 101	<b>1</b>
Кюретка, изогнута, размер 3	Curette, offset, size 3	<b>8435.903</b>	В 48	<b>1</b>
Линейка	Ruler	<b>8866.919</b>	В 101	<b>1</b>
Щипцы для нити, прямой, нетравмирующий	Suture grasping forceps, straight, atraumatic	<b>891303300</b>	В 227	<b>1</b>
Спиральное сверло, Ø 4,5 мм	Spiral drill Ø 4.5 mm	<b>49970.3510</b>	В 626	<b>1</b>

## ACL Reconstruction with Patella Tendon (BTB)

*Press Fit Fixation by Boszotta*



## Реконструкция ПКС с надколенным сухожилием (ВТВ)

фиксация методом плотной посадки по Босцотте

### Забор трансплантата

Пневматическое сверло .....	8869.911
Полый бор, внутренний $\varnothing$ 8,4 мм .....	8869.841
Полый бор, внутренний $\varnothing$ 9,4 мм .....	8869.843
Полый бор, внутренний $\varnothing$ 10,5 мм .....	8869.844

### Graft harvesting

Compressed air drill .....	8869.911
Hollow burr, inner $\varnothing$ 8.4 mm .....	8869.841
Hollow burr, inner $\varnothing$ 9.4 mm .....	8869.843
Hollow burr, inner $\varnothing$ 10.5 mm .....	8869.844

### Сверление тибального и феморального отверстия

Направляющее устройство, модель «Heidelberg» с направляющим крючком .....	8874.011
Направляющее устройство, модель «Heidelberg» с направляющей ложкой .....	8874.012
Направляющая сверла для направляющей спицы для сверления / спицы Киршнера $\varnothing$ 2,5 мм .....	8874.151
направляющей спицы для сверления $\varnothing$ 2,5 мм, длина 310 мм .....	89960.1025
направляющей спицы для сверления $\varnothing$ 2,5 мм, длина 430 мм .....	89960.1125

### Creating the tibial and femoral alignment channel

ACL alignment device «Heidelberg» with alignment hook .....	8874.011
ACL alignment device «Heidelberg» with alignment spoon .....	8874.012
Drill guide for Alignment wire / Kirschner wire $\varnothing$ 2.5 mm .....	8874.151
Alignment wire $\varnothing$ 2.5 mm, TL 310 mm .....	89960.1025
Alignment wire $\varnothing$ 2.5 mm, TL 430 mm .....	89960.1125

### Формирование тибального канала

#### Creating the tibial channel

Наружный $\varnothing$ Outer $\varnothing$	Полое сверло Hollow drill	Выталкиватель Ejector	Направляющая сверла Drill guide	Рукоятка Handle-attachment
9,5 мм	8869.851	8869.852	8874.152	8869.601
10,5 мм	8869.853	8869.854	8874.153	
11,6 мм	8869.855	8869.856	8874.154	

(Направляющее устройство 8874.011/012 и пневматическая дрель 8869.911)  
(Alignment device 8874.011/012 and compressed air drill 8869.911)

## ACL Reconstruction with Patella Tendon (BTB)

*Press Fit Fixation by Boszotta*

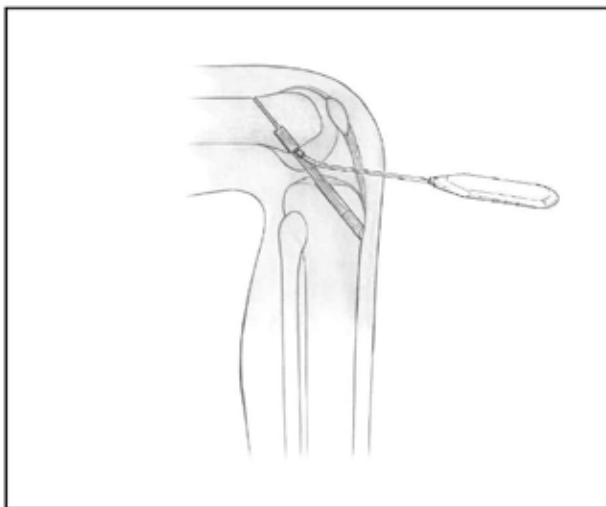
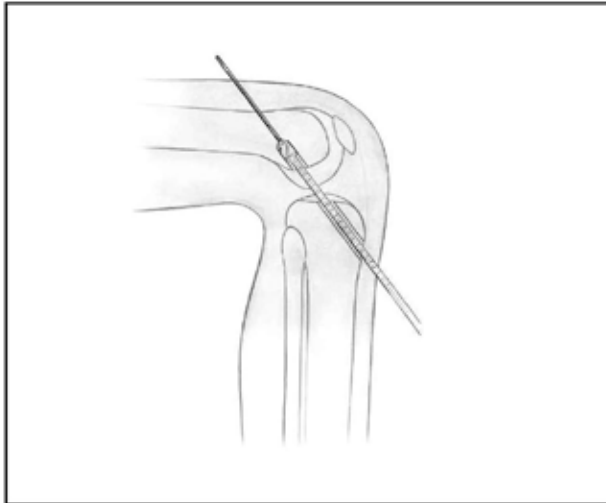

### Unique advantages of the optimized arthroscopic press fit technique designed by Boszotta:

- Significantly faster and safer harvesting of the graft
- Standardised diameter of the bone plugs
- No time-consuming trimming of the bone plugs necessary
- Optimum bone contact for fast healing
- No interference screws necessary
- Filling in of the levelling defects with cylindrical bone from the drilled tibial channel with nothing additional required

## Реконструкция ПКС надколенным сухожилием (ВТВ)

Фиксация методом плотной посадки по Босцотте

### Формирование феморального канала

(Направляющая спица для сверления  $\varnothing$  2,5 мм, 89960.1025)

Сверло с канюлей

для направляющей спицы / спицы Киршнера  $\varnothing$  2,5 мм

$\varnothing$  8 мм ..... 89960.1080

$\varnothing$  9 мм ..... 89960.1090

$\varnothing$  10 мм ..... 89960.1010

### Drilling the femoral channel

(Alignment wire 2.5 mm, 89960.1025)

Cannulated drill

for alignment wire / Kirschner wire  $\varnothing$  2.5 mm

$\varnothing$  8 mm ..... 89960.1080

$\varnothing$  9 mm ..... 89960.1090

$\varnothing$  10 mm ..... 89960.1010

### Повторная имплантация

Толкатель ..... 8869.991

### Reimplantation

Pusher ..... 8869.991

### Уникальные преимущества оптимизированного метода фиксации для артроскопии press-fit по Босцотте:

- Значительно более быстрое и безопасное получение трансплантата
- Стандартизированный диаметр цилиндрической костной пробки
- Не нужна дополнительная обработка костной пробки, требующая больших затрат времени
- Оптимальный контакт с костью способствует быстрому излечению
- Не требуются интерферентные винты
- Заполнение дефектов цилиндрическими костными пробками из тибиаляного канала без дополнительных затрат

## ACL Reconstruction with Quadriceps Tendon

### Press Fit Fixation by Huber/Buchgraber

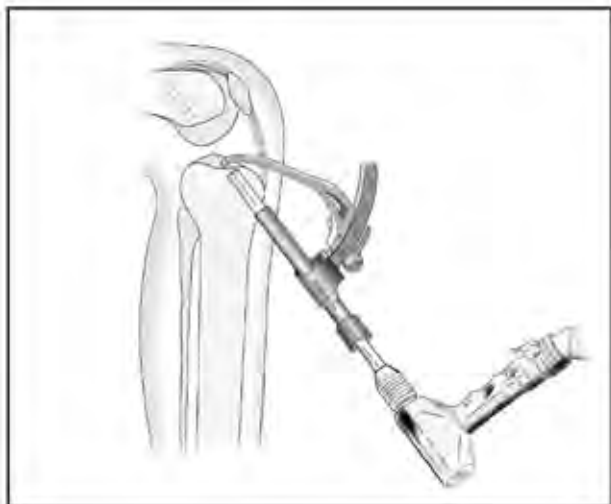
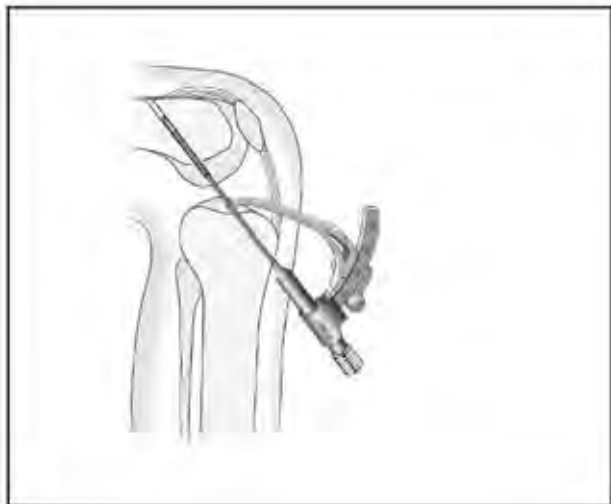
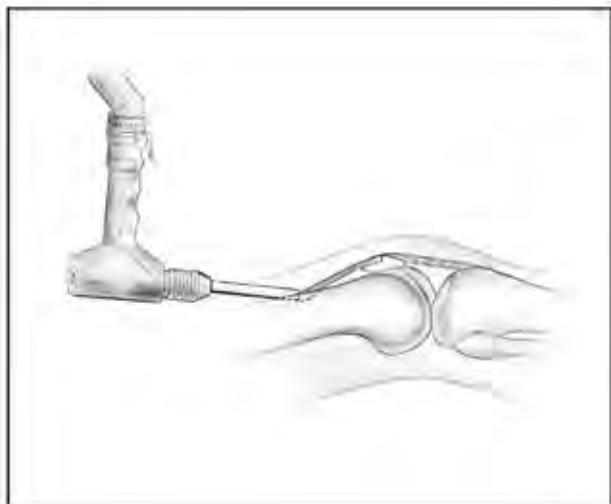

## Реконструкция ПКС сухожилием четырёхглавой мышцы

### Фиксация методом плотной посадки по Хуберу/ Бухграберу

#### Забор трансплантата

Пневматическая дрель .....	8869.911
Полый бор, внутренний $\varnothing$ 8,4 мм .....	8869.841
Полый бор, внутренний $\varnothing$ 9,4 мм .....	8869.843
Полый бор, внутренний $\varnothing$ 10,5 мм .....	8869.844

#### Graft harvesting

Compressed air drill .....	8869.911
Hollow burr, inner $\varnothing$ 8.4 mm .....	8869.841
Hollow burr, inner $\varnothing$ 9.4 mm .....	8869.843
Hollow burr, inner $\varnothing$ 10.5 mm .....	8869.844

#### Сверление тибального и феморального каналов

Направляющее устройство, модель «Heidelberg» с направляющим крючком .....	8874.011
Направляющее устройство, модель «Heidelberg» с направляющей ложкой .....	8874.012
Направляющая сверла для направляющей спицы для сверления / спицы Киршнера $\varnothing$ 2,5 мм .....	8874.151
направляющей спицы для сверления $\varnothing$ 2,5 мм, длина 310 мм .....	89960.1025
направляющей спицы для сверления $\varnothing$ 2,5 мм, длина 430 мм .....	89960.1125

#### Creating the tibial and femoral alignment channel

ACL alignment device «Heidelberg» with alignment hook .....	8874.011
ACL alignment device «Heidelberg» with alignment spoon .....	8874.012
Drill guide for Alignment wire/Kirschner wire $\varnothing$ 2.5 mm .....	8874.151
Alignment wire $\varnothing$ 2.5 mm, TL 310 mm .....	89960.1025
Alignment wire $\varnothing$ 2.5 mm, TL 430 mm .....	89960.1125

#### Формирование тибального канала Creating the tibial channel

Наружный $\varnothing$ Outer $\varnothing$	Полое сверло Hollow drill	Выталки- ватель Ejector	Направ- ляющая сверла Drill guide	Рукоятка Handle- attachment
9,5 мм	8869.851	8869.852	8874.152	8869.601
10,5 мм	8869.853	8869.854	8874.153	
11,6 мм	8869.855	8869.856	8874.154	

(Направляющее устройство 8874.011/012 и пневматическая дрель 8869.911)  
(Alignment device 8874.011/012 and compressed air drill 8869.911)



## ACL Reconstruction with Quadriceps Tendon

*Press Fit Fixation by Huber/Buchgraber*

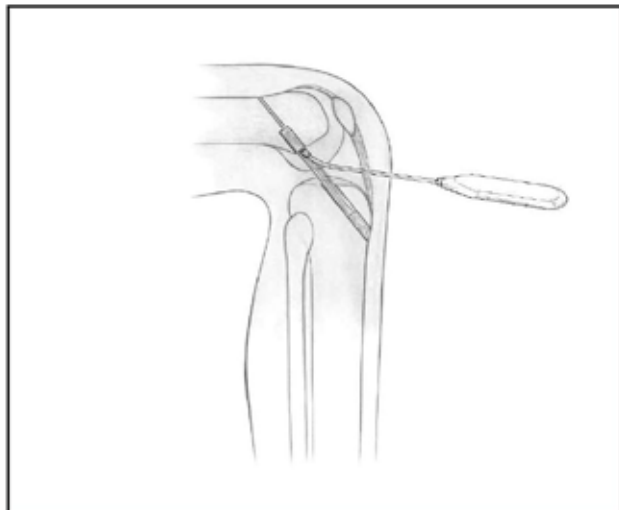
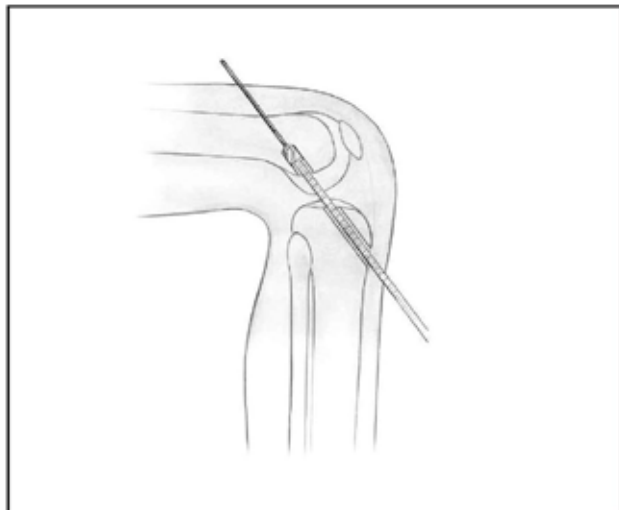

### Unique advantages of the optimized arthroscopic press fit technique designed by Huber/Buchgraber:

- Significantly faster and safer harvesting of the graft
- Standardised diameter of the bone plugs
- No time-consuming trimming of the bone plugs necessary
- Optimum bone contact for fast healing
- No interference screws necessary
- Filling in of the levelling defects with cylindrical bone from the drilled tibial channel with nothing additional required

## Реконструкция ПКС с сухожилием четырёхглавой мышцы

Фиксация методом плотной посадки по Хуберу/  
Бухграберу

### Формирование феморального канала

(направляющая спица для сверления  $\varnothing$  2,5 мм, 89960.1025)

Сверло с канюлей

для направляющей спицы / спицы Киршнера  $\varnothing$  2,5 мм

$\varnothing$ 8 мм .....	89960.1080
$\varnothing$ 9 мм .....	89960.1090
$\varnothing$ 10 мм .....	89960.1010

### Drilling the femoral channel

(Alignment wire 2.5 mm, 89960.1025)

Cannulated drill

for alignment wire / Kirschner wire  $\varnothing$  2.5 mm

$\varnothing$ 8 mm .....	89960.1080
$\varnothing$ 9 mm .....	89960.1090
$\varnothing$ 10 mm .....	89960.1010

### Повторная имплантация

Толкатель ..... 8869.991

### Reimplantation

Pusher ..... 8869.991

### Уникальные преимущества оптимизированной методики артротомии press-fit по Хуберу / Бухграберу:

- Значительно более быстрое и безопасное получение трансплантата
- Стандартизированный диаметр цилиндрической костной пробки
- Не нужна дополнительная обработка костной пробки, требующая больших затрат времени
- Оптимальный контакт с костью способствует быстрому излечению
- Не требуются интерферентные винты
- Заполнение дефектов цилиндрическими костными пробками из тибияльного канала без дополнительных затрат

## Basic Set

## Базовый комплект

### ACL Reconstruction using Patella- und Quadriceps Tendon

### Реконструкция ПКС сухожилиями надколенника и четырехглавой мышцы

Артикул	Article	Типы / Types	Страница / Page	Шт. / pcs.
Пневматическая дрель	Comprese air drill	<b>8869.911</b>	В 83	<b>1</b>
Полый бор, ø 9,4 мм	Hollow burr, ø 9.4 mm	<b>8869.843</b>	В 84	<b>1</b>
Полый бор, ø 8,4 мм	Hollow burr, ø 8.4 mm	<b>8869.841</b>	В 84	<b>1</b>
Элеватор кости, внутренний ø 8,4 мм	Bone elevator, inner ø 8.4 mm	<b>8868.921</b>	В 84	<b>1</b>
Элеватор кости, внутренний ø 9,4 мм	Bone elevator, inner ø 9.4 mm	<b>8868.922</b>	В 84	<b>1</b>
Трансплантат-шаблон	Transplant template	<b>8866.933</b>	В 93	<b>1</b>
Направляющее устройство с направляющим крюком	ACL alignment device with alignment hook	<b>8874.011</b>	В 90	<b>1</b>
Направляющая ложка	Alignment spoon	<b>8874.123</b>	В 90	<b>1</b>
Направляющая спица для сверления со спиральной резьбой, длина 310 мм	Alignment wire with spiral thread, TL 310 mm	<b>89960.1025</b>	В 85	<b>1</b>
Направляющая спица для сверления со спиральной резьбой, длина 430 мм	Alignment wire with spiral thread, TL 430 mm	<b>89960.1125</b>	В 85	<b>1</b>
Нитевытягиватель	Thread puller	<b>8869.921</b>	В 83	<b>1</b>
Молоток ПКС	ACL mallet	<b>8866.956</b>	В 81	<b>1</b>
Полый бор, ø 9,5 мм	Hollow burr, ø 9.5 mm	<b>8869.851</b>	В 86	<b>1</b>
Выталькиватель	Ejektor	<b>8869.852</b>	В 86	<b>1</b>
Полый бор, ø 10,5 мм	Hollow burr, ø 10.5 mm	<b>8869.853</b>	В 86	<b>1</b>
Выталькиватель	Ejektor	<b>8869.854</b>	В 86	<b>1</b>
Транстибиальная направляющая сверла, смещение 6 мм	Transtibial drill guide "Offset" 6 mm	<b>8868.261</b>	В 87	<b>1</b>
Сверло с канюлей ø 7,0 мм	Cannulated drill ø 7.0 mm	<b>89960.1070</b>	В 99	<b>1</b>
Сверло с канюлей ø 8,0 мм	Cannulated drill ø 8.0 mm	<b>89960.1080</b>	В 99	<b>1</b>
Компактор Хубера, ø 9,0 мм	Compactor by Huber, ø 9.0 mm	<b>8868.001</b>	В 91	<b>1</b>
Компактор Хубера, ø 7,0 мм	Compactor by Huber, ø 7.0 mm	<b>8868.002</b>	В 91	<b>1</b>
Отводящий рукав	Retracting sleeve	<b>8868.992</b>	В 91	<b>1</b>
Толкатель, изогнут	Pusher, curved	<b>8869.991</b>	В 93	<b>1</b>
Кюретка, изогнута, размер 3	Curette, offset, size 3	<b>8435.903</b>	В 48	<b>1</b>
Заглушка для канала	Tibial cannel plug	<b>8868.941</b>	В 91	<b>1</b>
Рабочая поверхность для артроскопии	Arthroscopic working place	<b>8866.902</b>	В 101	<b>1</b>
Держатель для зажима	Clamp holding fixture	<b>8866.911</b>	В 101	<b>2</b>
Пинцет-зажим	Tweezers clamp	<b>8866.912</b>	В 102	<b>1</b>
Параллельный винтовой зажим	Parallel vise	<b>8866.913</b>	В 102	<b>1</b>
V-образный зажим	V-clamp	<b>8866.914</b>	В 102	<b>1</b>
Линейка	Ruler	<b>8866.919</b>	В 101	<b>1</b>

**BioactIF OSTEOTRANS**
**BioactIF OSTEOTRANS**

*Bioactive and Bioresorbable Interference Screws for ACL and PCL Reconstruction*

Биоактивные и био-рассасывающиеся интерферентные винты для реконструкции ПКС и ЗКС

<b>BioactIF OSTEOTRANS</b>		<b>Интерферентные винты* Interference screws*</b>		подходит для винтов suitable for these screws	
Ø резьбы Thread Ø	Длина Length	Отверстие Hole	Номер по каталогу Type	Резьбонарезатель Thread cutter	Отвертка Screwdriver
7 мм	25 мм	2,2 мм	<b>ОКО725А</b>	<b>891800700</b>	<b>891800030</b>
	30 мм	2,2 мм	<b>ОКО730А</b>		
8 мм	25 мм	2,2 мм	<b>ОКО825</b>	<b>891800800</b>	
	30 мм	2,2 мм	<b>ОКО830</b>		
9 мм	25 мм	2,2 мм	<b>ОКО925</b>	<b>891800900</b>	
	30 мм	2,2 мм	<b>ОКО930</b>		

Manufactured by TAKIRON CO., LTD., Japan

\*Производитель: TAKIRON CO., LTD., Япония

	для интерферентных винтов с резьбой for Interference screws with thread of	Номер по каталогу Type
<b>Резьбонарезатель Thread cutter</b>	7 мм	<b>891800700</b>
	8 мм	<b>891800800</b>
	9 мм	<b>891800900</b>

	для интерферентных винтов с резьбой or Interference screws with thread of	Номер по каталогу Type
<b>Отвертка Screwdriver</b>	7 мм 8 мм 9 мм	<b>891800030</b>

	Ø	Общая длина / TL	Номер по каталогу Type
<b>Направляющая</b> спица, в упаковке 3 шт., гибкая <b>Guide wire, pack of 3, flexible,</b>	1,5 мм	350 мм	<b>891202015</b>

*Tendon harvester*

Сухожильный экстрактор

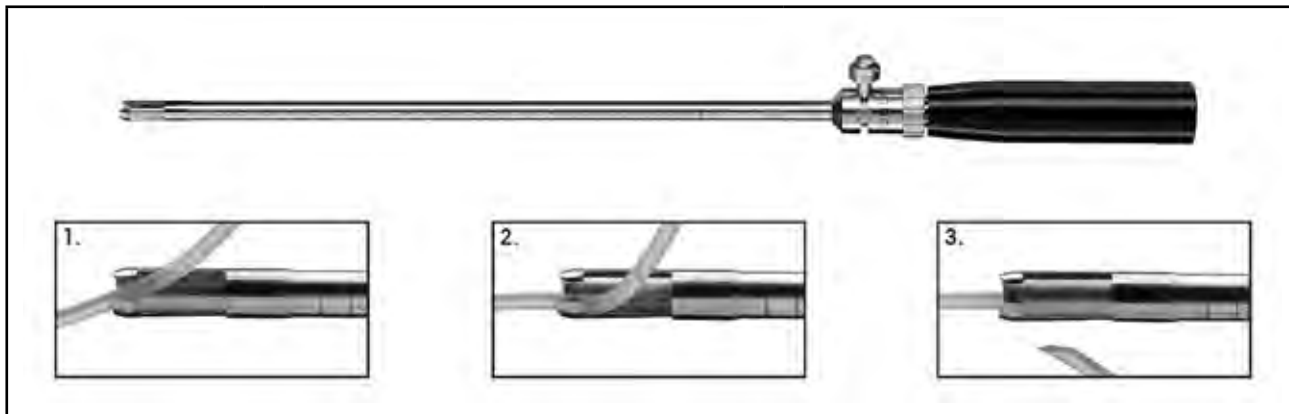



	∅	Номера по каталогу Types
Сухожильный экстрактор <i>Tendon harvester</i>	1. Втянуть / <i>Pull in</i> 2. Зафиксировать / <i>Secure</i> 3. Отделить / <i>Divide</i>	8866.951

*Multifunctional tendon harvester for harvesting semitendinosus and gracilis tendons to provide transplants. The tendon harvester can be opened distally. This enables the tendon to be drawn through without previously having to detach it from the pes anserinus. If the tendon has been released along a defined length, it can be cut off by further closing the distal window.*

Многофункциональный сухожильный экстрактор для экстракции сухожилий полуперепончатой и тонкой мышц и получения трансплантата. Сухожильный экстрактор открывается в дистальном направлении. Благодаря этому сухожилие можно втянуть, не отделяя его предварительно от pes anserinus. Когда связка нужной длины отделена, ее можно отрезать, закрывая дистальное окно.

## Impingement Tester

## Щуп для определения ущемления мягких тканей

		
	∅	Номера по каталогу Types
	9 мм	<b>8866.931</b>
	11 мм	<b>8866.932</b>
<p><b>Щуп для определения ущемления мягких тканей Impingement Tester</b></p>		

After drilling through the tibial drill channel, the guide wire is used to introduce the impingement tester into the anteromedial passage to the joint. The tester is positioned within the joint on the emerging guide wire. An impingement test can then be carried out with reference to the femoral notch by extension of the knee joint.

Щуп для определения ущемления мягких тканей вводится после сверления тибияльного канала при помощи направляющей спицы до передне-медиального входа в сустав и надевается внутри сустава на выступающую направляющую спицу. Распрямляя колено, можно проверить наличие импинджмента в феморальном канале.

**ACL-Impactor Set**  
for femoral "Bottle-Neck" Tunnel Preparation  
and Impacting of Spongios Bone

**Набор импакторов ПКС**  
для подготовки феморального канала «бутылочное горлышко»  
и удаления губчатой ткани в просверленных каналах

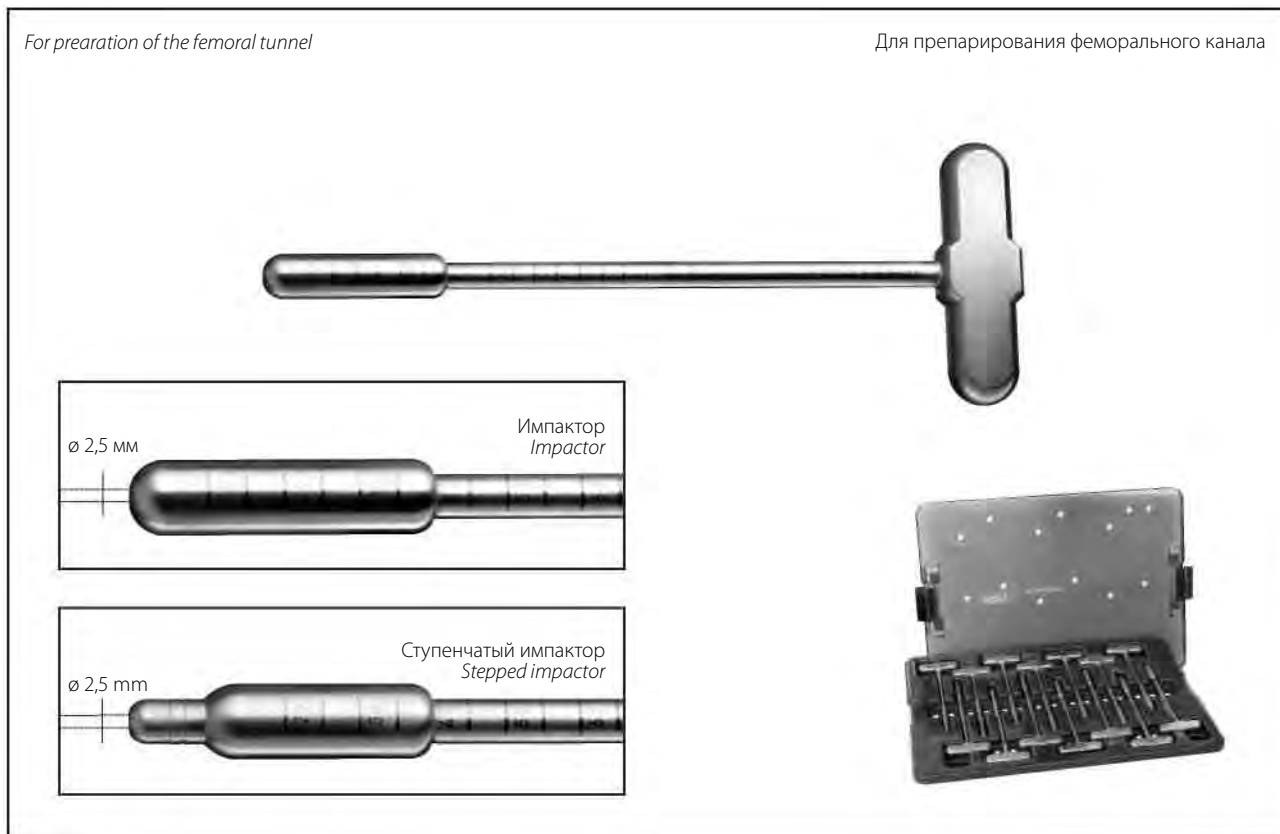

**ACL-Impactor Set** ..... 8866.101  
consisting of:

**10 Impactors:**

cannulated for alignment wire / Kirschner wire  $\varnothing$  2,5 mm

- |                                 |                                 |                                  |
|---------------------------------|---------------------------------|----------------------------------|
| <input type="checkbox"/> 6 mm   | <input type="checkbox"/> 7 mm   | <input type="checkbox"/> 7.5 mm  |
| <input type="checkbox"/> 8 mm   | <input type="checkbox"/> 8.5 mm | <input type="checkbox"/> 9 mm    |
| <input type="checkbox"/> 9.5 mm | <input type="checkbox"/> 10 mm  | <input type="checkbox"/> 10.5 mm |
| <input type="checkbox"/> 11 mm  |                                 |                                  |

**3 Stepped impactors:**

cannulated for alignment wire/Kirschner wire  $\varnothing$  2.5 mm

- |                                  |                                  |                                  |
|----------------------------------|----------------------------------|----------------------------------|
| <input type="checkbox"/> 10/6 mm | <input type="checkbox"/> 11/6 mm | <input type="checkbox"/> 12/6 mm |
|----------------------------------|----------------------------------|----------------------------------|

**Tray** for sterilization and storage,  
for holding the complete ACL-impactor set.



**Комплект импакторов ПКС** ..... 8866.101  
в составе:

**10 импакторов:**

с канюлей для направляющей спицы для сверления / спицы  
Киршнера  $\varnothing$  2,5 мм

- |                                 |                                 |                                  |
|---------------------------------|---------------------------------|----------------------------------|
| <input type="checkbox"/> 6 мм   | <input type="checkbox"/> 7 мм   | <input type="checkbox"/> 7,5 мм  |
| <input type="checkbox"/> 8 мм   | <input type="checkbox"/> 8,5 мм | <input type="checkbox"/> 9 мм    |
| <input type="checkbox"/> 9,5 мм | <input type="checkbox"/> 10 мм  | <input type="checkbox"/> 10,5 мм |
| <input type="checkbox"/> 11 мм  |                                 |                                  |

**3-ступенчатые импакторы:**

с канюлей для направляющей спицы для сверления / спицы  
Киршнера  $\varnothing$  2,5 мм

- |                                  |                                  |                                  |
|----------------------------------|----------------------------------|----------------------------------|
| <input type="checkbox"/> 10/6 мм | <input type="checkbox"/> 11/6 мм | <input type="checkbox"/> 12/6 мм |
|----------------------------------|----------------------------------|----------------------------------|

**Поднос** для стерилизации и хранения,  
для полного комплекта импакторов ПКС

также:

**Молоток ПКС** ..... 8866.956

also:

**ACL mallet** ..... 8866.956

*Compressed Air Drill,  
Thread Puller*

Пневматическая дрель,  
нитевытягиватель



*Oscillating drill with standardized removal of bone-tendon transplant and for drilling channels using cannulated drills.*

Вибрирующая дрель для забора стандартных костно-сухожильных трансплантатов и для сверления каналов при помощи полых сверл.

**Compressed air drill**

*with quick-mount and sealing cap ..... 8869.911*



**Пневматическая дрель**

с быстрозажимным патроном и колпачком .....8869.911

	$\varnothing$	Общая длина / TL	Номер по каталогу Type
<b>Нитевытягиватель</b> <i>Thread puller</i>	5 мм	350 мм	<b>8869.921</b>



## Hollow Burr, Bone Elevator

## Полый бор, элеватор кости

For standardised transplant harvesting of bone tendon transplants		Для стандартного забора трансплантатов при трансплантации костей и сухожилий		
				
Осциллирующего действия For oscillating application	Внутренний Ø Inner-Ø	Рабочая длина WL	Номера по каталогу Types	Ручка Handle Attachment
	8,4 мм	75 мм	<b>8869.841*</b>	
	9,4 мм	90 мм	<b>8869.843*</b>	<b>8869.601</b>
	10,5 мм	90 мм	<b>8869.844*</b>	
<b>Полый бор</b> <b>Hollow burr</b>				

\* we recommend that two of these instruments are available in the required size.



\* рекомендуется иметь в комплекте по 2 инструмента нужного размера.

For removing of extracted bone cylinders		Для отбора цилиндрических костных трансплантатов	
			
	Внутренний Ø Inner Ø	Номера по каталогу Types	
	8,4 мм	<b>8868.921</b>	
	9,4 мм	<b>8868.922</b>	
	10,5 мм	<b>8868.923</b>	
<b>Элеватор кости</b> <b>Bone elevator</b>			



*Alignment Wire,  
ACL-Guide Wire*

Направляющая спица для сверления,  
направляющая спица ПКС

89960.1025/.1125			
89120.2012/.2020			
	∅	Общая длина TL	Номера по каталогу Types
 <p><b>Направляющая</b> спица для сверления со спиральной резьбой и специальным покрытием для повышения срока службы <b>Alignment wire</b> with spiral thread and special coating to increase life</p>	2,5 мм	310 мм	<b>89960.1025*</b>
		430 мм	<b>89960.1125*</b>
 <p><b>Направляющая спица ПКС,</b> гибкая (3 шт.) <b>ACL-guide wire,</b> flexible (pack of 3)</p>	1,2 мм	350 мм	<b>89120.2012</b>
	1,5 мм	350 мм	<b>89120.2015</b>
	2,0 мм	350 мм	<b>89120.2020</b>

\* we recommend that two of these instruments are available.

\* рекомендуется иметь в комплекте 2 инструмента.

Hollow drill

Полое сверло

For removal of the tibial bone cylinders –  
used to close the levelling defects on the patella and tibia

Для отбора тибиаьных костных трансплантатов с целью последующего  
заполнения уровневых дефектов надколенника и большой берцовой кости

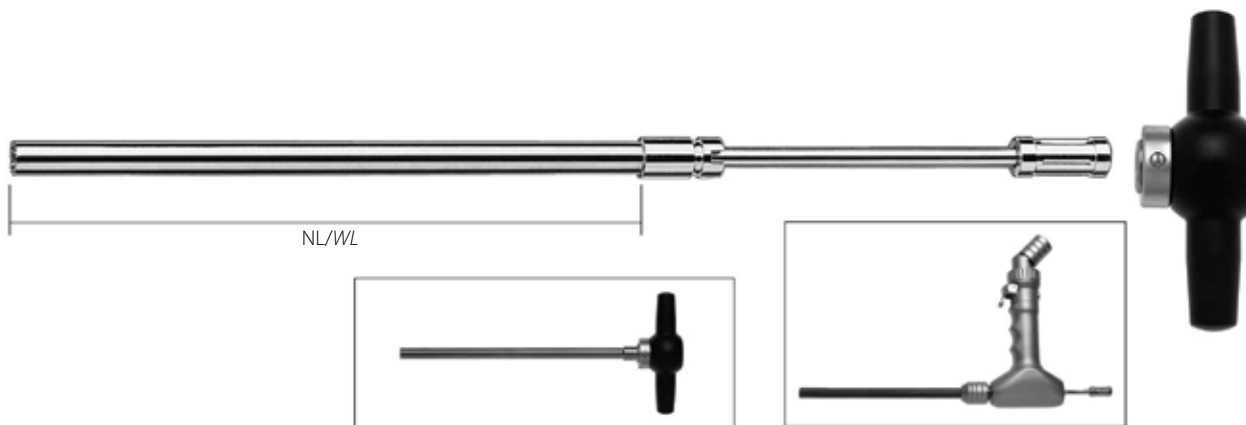

Для осциллирующего действия For oscillating application	Наружный $\varnothing$ Outer $\varnothing$	Рабочая длина WL	Полое сверло Hollow drill	Выталкиватель Ejector	Ручка Handle Attachment
<b>Полое сверло</b> <b>Hollow drill</b>	9,5 мм	185 мм	8869.851*	8869.852**	8869.601
	10,5 мм		8869.853*	8869.854**	
	11,6 мм		8869.855*	8869.856**	

\* we recommend that two of these instruments are available in the required size.

\*\* Ejector cannulated for alignment wire/Kirschner wire  $\varnothing$  2.5 mm

\* рекомендуется иметь в комплекте по 2 инструмента нужного размера.

\*\* Выталкиватель с канюлей для направляющей спицы для сверления / спицы Киршнера  $\varnothing$  2,5 мм.

*Drill guide*

*for femoral tunnel preparation*

Направляющая сверла

для подготовки феморального отверстия







	Смещение X	Номера по каталогу Types
 <p><b>Направляющая сверла,</b> с канюлей для направляющей спицы для сверления / спицы Киршнера Ø 2,5 мм <b>Drill guide,</b> cannulated for alignment wire / Kirschner wire Ø 2.5 mm</p>	4 мм	<b>8868.241</b>
	5 мм	<b>8868.251</b>
	6 мм	<b>8868.261</b>
	7 мм	<b>8868.271</b>

**ACL Alignment Device**  
**»Heidelberg«**

*for femoral tunnel preparation*

**Направляющее устройство**  
**модель «Heidelberg»**

для сверления тибальных отверстий

Standart			Стандарт
<p><b>Направляющее устройство модель «Heidelberg», в составе:</b> <b>ACL alignment device »Heidelberg«</b> consisting of:</p>		<p><b>Полный комплект / Complete Set</b> Типы / Types</p>	
	Тип Type	<b>8874.013</b>	<b>8874.014</b>
<p><b>Основание</b> для крепления направляющего крючка и ложки, а также направляющей сверла <b>Base section</b> <i>for alignment hook and spoon and for drill guide</i></p>		8874.113	• •
<p><b>Направляющий крючок</b> <b>Alignment hook</b></p>		8874.121	•
<p><b>Направляющая</b> ложка для прямого расположения <b>Alignment</b> <i>spoon for direct placement</i></p>		8874.123	•
<p><b>Направляющая</b> для направляющей спицы / спицы Киршнера <math>\varnothing</math> 2,5 мм <b>Drill guide</b> <i>for alignment wire / Kirschner wire <math>\varnothing</math> 2.5 mm</i></p>		8874.131	• •

5.3

*ACL Alignment  
Device »Heidelberg«*

*for femoral tunnel preparation*





Направляющее устройство  
модель «Heidelberg»

для сверления тибидальных отверстий

Press-Fit-Technique by  
"Boszotta und Huber"

Техника press-fit  
по Босцотте и Хуберу



Направляющее устройство модель «Heidelberg», в составе: <b>ACL alignment device »Heidelberg«</b> consisting of:	Номера по каталогу / Types	Полный комплект / Complete Set Типы / Types		
		8874.011	8874.012	
<b>Основание</b> для крепления направляющего крючка и ложки, а также направляющих сверла <b>Base section</b> <i>for alignment hook and spoon and for drill guides</i> 	8874.111	•	•	
<b>Направляющий крючок</b> <b>Alignment hook</b> 	8874.121	•		
<b>Направляющая</b> ложка для прямого расположения <b>Alignment</b> <i>spoon for direct placement</i> 	8874.123		•	
<b>Направляющая</b> сверла для направляющей спицы / спицы Киршнера $\varnothing$ 2,5 мм <b>Drill guide</b> <i>for alignment wire / Kirschner wire <math>\varnothing</math> 2.5 mm</i> 	8874.151	•	•	
 <b>Направляющая для полого сверла</b> <b>Drill guide for hollow drill</b>	$\varnothing$ 9,5 мм	8874.152	•	•
	$\varnothing$ 10,5 мм	8874.153	Аксессуары / accessories	Аксессуары / accessories
	$\varnothing$ 11,6 мм	8874.154		

*Compactor*  
*by Huber*

Компактор  
Хубера

*For preparation of femoral bone tunnels for press fit fixation*

Для подготовки феморальных каналов для фиксации press-fit



	∅	Номера по каталогу <i>Types</i>
 <p><b>Компактор</b> Хубера, с канюлей для направляющей спицы для сверления / спицы Киршнера ∅ 2,5 мм <b>Compactor</b> by Huber, cannulated for alignment wire / Kirschner wire ∅ 2.5 mm</p>	9 мм	<b>8868.001</b>
	7 мм	<b>8868.002</b>



для выбивания компакторов Хубера

**Отводящий рукав** ..... 8868.992

*for tapping out the compactors by Huber*

**Retracting sleeve** ..... 8868.992



для прямого заполнения тибиаьных отверстий

**Пробка тибиаьного канала** ..... 8868.941

*for direct closure of tibial channels*

**Tibial canal plug** ..... 8868.941

*Graft Template,  
Pusher*

Трансплантат-шаблон,  
выталкиватель



Для измерения пробки кости:

**Трансплантат-шаблон,**

Ø 6-12 мм .....8866.933

For sizing the bone plug:

**Graft template,**

Ø 6-12 mm ..... 8866.933

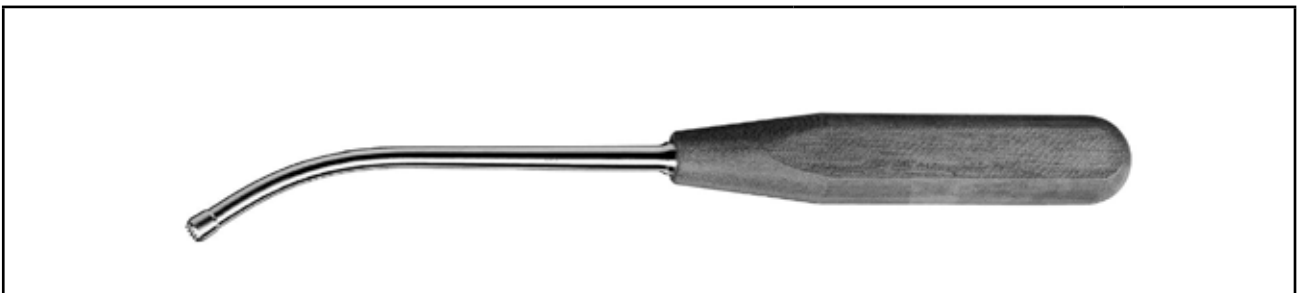

	Ø	Типы Types
<p><b>Толкатель, изогнутый</b> <i>Pusher, curved</i></p> 	6,0 мм	<b>8869.991</b>

For tapping in bone cylinders intended for press-fit fixation of bone-tendon transplants

Для вставки костных цилиндров для фиксации press-fit трансплантатов кости и сухожилий

## ACL Instrument Tray

## Поднос для инструментов ПКС



### For sterilization, transport, storage:

#### ACL instrument tray

to hold the complete ACL instrument set  
consisting of:

1 tray (38 301.022) for drill set

1 tray (38 301.023) for alignment device

1 tray cover .....38 301.021

#### Dimensions (l x w x h):

complete instrument set: 380 x 240 x 80 mm

tray for drill set: 380 x 240 x 55 mm

tray for alignment device: 380 x 240 x 55 mm

### Для стерилизации, транспортировки, хранения:

#### Поднос для инструментов ПКС

для размещения и закрепления полного набора инструментов ПКС,  
состоящего из следующих компонентов:

1 емкость (38 301.022) для комплекта дрели

1 емкость (38 301.023) для комплекта направляющих

1 крышка для емкости .....38 301.021

#### Габариты (Д x Ш x В):

Комплект емкостей: 380 x 240 x 80 мм

Емкость для комплекта дрели: 380 x 240 x 55 мм

Емкость для комплекта направляющих: 380 x 240 x 55 мм



## ACL-Tubular Chisel Set

for femoral "Bottle-Neck" Tunnel Preparation and Impacting of Spongios Bone

## Комплект ПКС – трубчатые долота

для подготовки феморального туннеля «бутылочное горлышко» и удаления губчатой ткани в просверленных каналах



**ACL-Tubular Chisel Set** ..... 8866.302  
consisting of:

**6 Tubular chisels for tunnel-preparation:**

- ☐ 7.0 x 6.0 mm    ☐ 7.5 x 6.5 mm    ☐ 8.0 x 7.0 mm
- ☐ 8.5 x 7.5 mm    ☐ 9.0 x 8.0 mm    ☐ 9.5 x 8.5 mm

**1 Handle** (fits to all tubular chisels for tunnel-preparation)

**6 Pushrods** (one for each tubular chisel for tunnel-preparation)

**Tray** for sterilization and storage, for holding the complete ACL-tubular chisel set



**Sealing membrane for handle** (10 pieces) ..... 89.103

**Трубчатые долота, комплект ПКС** ..... 8866.302  
в составе:

**Трубчатые долота для создания туннелей, 6 шт.:**

- ☐ 7,0 x 6,0 мм    ☐ 7,5 x 6,5 мм    ☐ 8,0 x 7,0 мм
- ☐ 8,5 x 7,5 мм    ☐ 9,0 x 8,0 мм    ☐ 9,5 x 8,5 мм

**1 ручка** (подходит для любого трубчатого долота для создания туннелей)

**6 выталкивателей** (по одному для каждого трубчатого долота для создания туннелей)

**Поднос** для стерилизации и хранения, для полного комплекта трубчатых долот ПКС

также:

**Молоток ПКС** ..... 8866.956

also:

**ACL mallet** ..... 8866.956

**Мембрана для ручки** (в упаковке 10 шт.) ..... 89.103

## ACL-Revision Set

*Transfer of Bone Cylinders by Paessler*

## Комплект для осмотра ПКС

Перенос костного цилиндра по Песслеру

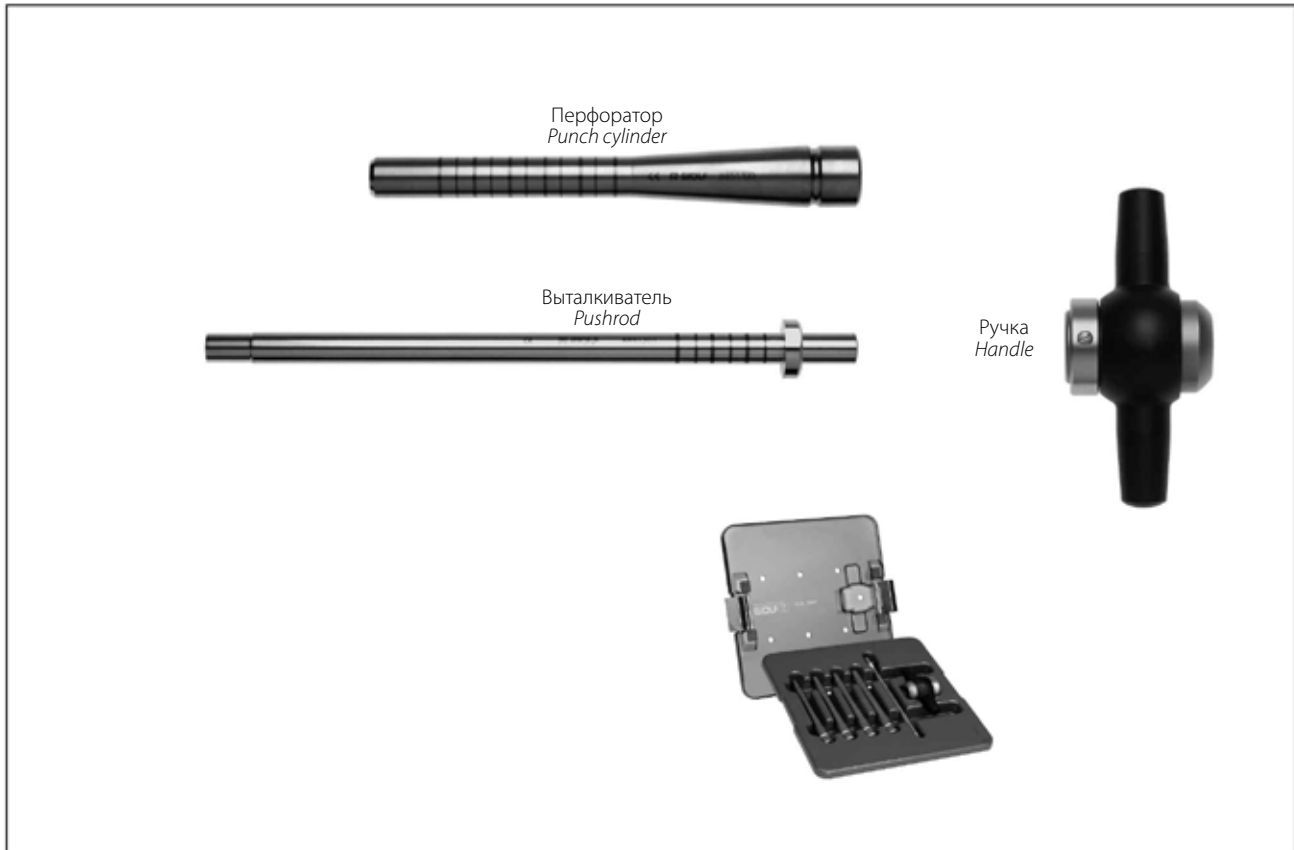

**ACL-Revision Set**..... 8851.302  
consisting of:

**4 Punch cylinders** for harvesting of Iliac crest bone block:

- 10 mm       11 mm
- 12 mm       13 mm

**1 Pushrod** (fits to all punch cylinders)

**1 Handle** (fits to all punch cylinders)

**Tray** for sterilization and storage,  
for holding the complete ACL-Revision Set

**Набор для осмотра ПКС** .....8851.302  
в составе:

**4 перфоратора** для забора повздошного отростка кости:

- 10 мм       11 мм
- 12 мм       13 мм

**1 выталкиватель** (подходит для всех перфораторов)

**1 ручка** (подходит для всех перфораторов)

**Поднос** для стерилизации и хранения, для полного комплекта  
для осмотра ПКС

*Drill, cannulated*

Сверло, с канюлей

For femoral drilling

Для сверления бедренной кости



Со специальным покрытием для повышения срока службы  
With special coating to

Наружный  $\phi$   
Outer- $\phi$

Номера по каталогу  
Types

Ручка  
Handle

	6,0 мм	<b>89960.1060</b>	<b>8869.821</b>
	6,5 мм	<b>89960.1065</b>	
	7,0 мм	<b>89960.1070</b>	
	7,5 мм	<b>89960.1075</b>	
	8,0 мм	<b>89960.1080</b>	
	8,5 мм	<b>89960.1085</b>	
	9,0 мм	<b>89960.1090</b>	
	9,5 мм	<b>89960.1095</b>	
	10,0 мм	<b>89960.1010</b>	
	10,5 мм	<b>89960.1910</b>	
	11,0 мм	<b>89960.1011</b>	
	11,5 мм	<b>89960.1911</b>	
	12 мм	<b>89960.1012</b>	
	12,5 мм	<b>89960.1912</b>	
	13,0 мм	<b>89960.1013</b>	

Сверло, с канюлей  
для направляющей спицы для сверления / спицы Киршнера  $\phi$  2,5 мм  
**Drill, cannulated**  
for alignment wire / Kirschner wire  $\phi$  2.5 mm

*Arthroscopic  
Working Station*

Рабочая станция для артроскопии

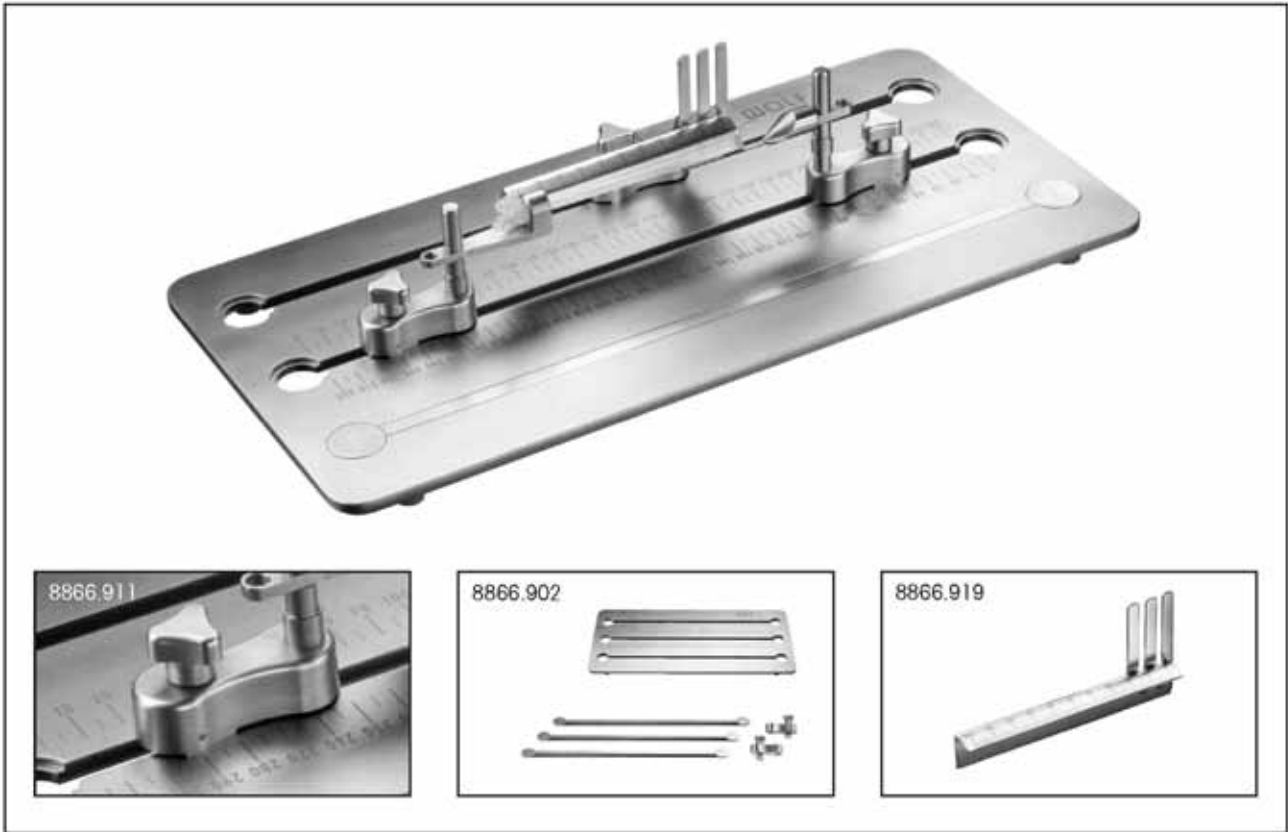

**Arthroscopic working station**  
incl. covers and  
2 clamp holding fixtures (8866.911) ..... 8866.902

**Рабочая станция для артроскопии,**  
включая крышки и  
2 держателя для зажимов (8866.911) ..... 8866.902

**Ruler**  
for tendon linear measuring,  
graduation of scale 0-100 mm ..... 8866.919







**Линейка**  
для измерения длины сухожилия,  
шкала 0 - 100 мм ..... 8866.919

also:  
**Clamp holding fixture** ..... 8866.911

также:  
**Держатель для зажима** ..... 8866.911

*Transplant Holding Fixtures*  
*for Arthroscopic Working Station*

Держатели трансплантата  
для артроскопической рабочей станции

		∅	Типы Types
	Пинцет-зажим <i>Tweezers clamp</i>		8866.912
	Параллельный винтовой зажим <i>Parallel vise</i>		8866.913
	V-образный зажим <i>V-clamp</i>		8866.914
	Крючкообразный зажим для сухожилий semitendinosus и gracilles <i>Hook clamp for Semitendinosus-Gracillestendon</i>		8866.915
	Держатель для сухожилия Semitendinosus-Gracilles <i>Tendon holding fixture for Semitendinosus-Gracillestendon</i>	6 мм	8866.916
		7 мм	8866.917
		8 мм	8866.918
	Держатель для костного материала <i>Bone-block-holder</i>	8,4 мм	8866.923
		9,4 мм	8866.924
		10,4 мм	8866.925

*Holding Fixtures for Preparation  
for Arthroscopic Working Station*

Фиксаторы для подготовки  
трансплантата

для артроскопической рабочей станции

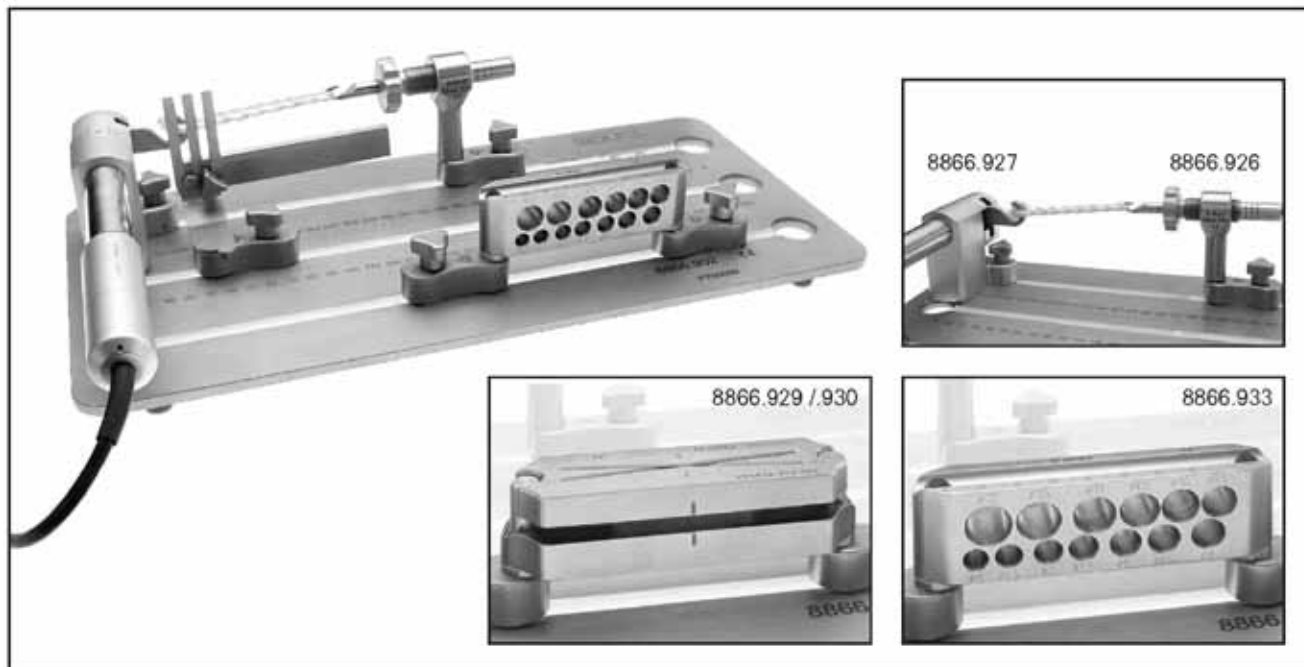

**Conditioning hook** ..... 8866.926  
**Conditioning block** ..... 8866.927

**Крюк для обработки** .....8866.926  
**Приводной блок для обработки** .....8866.927

**Bone cutting holder**  
*cutting angle 5.5° and 7.5° for workbench 8866.902* ..... 8866.929

**Держатель для разрезания кости**  
 угол резания 5,5° и 7,5° для станка 8866.902 .....8866.929

**Bone cutting holde**  
*cutting angle 9.5° and 11.5°  
 for workbench 8866.902* ..... 8866.930

**Держатель для разрезания  
 кости угол резания 9,5° и 11,5°  
 для станка 8866.902** .....8866.930

**Transplant template** for workbench 8866.902 ..... 8866.933

**Трансплантат-шаблон** для станка 8866.902 .....8866.933

Legholder

Держатель для ноги



	Номер по каталогу Types
<p><b>Держатель</b> ноги для артроскопии</p> <p><b>Leg</b> holder for arthroscopy</p>	8562.20

- Firm fixation of the leg
- Easily fitted to different thigh dimensions
- Hinged thigh grip
- Detachable anti-static padding (can be disinfected)
- Secure mounting on the table with special clamp, to fit rails 25 and 30 mm height/10 mm wide

- Надежная фиксация ноги
- Хорошее приспособление под разные объемы бедра
- Откидная боковая часть
- Съемная антистатическая подушка-накладка (с возможностью дезинфекции)
- Благодаря специальным тискам надежная фиксация к смотровому столу, тиски подходят к операционным шинам высотой 25 мм и 30 мм / толщиной 10 мм



Плечо

*Shoulder*



## Shoulder

### **Arthroscopy**

*Basis-Sets / ArthroLution Arthroscopes Overview*

*Arthroscopes*

*ArthroLution Trocar Sleeves/Trocar Sleeves*

*Guide and Marking Rod*

### **Reconstructive Shoulder Arthroscopy**

*Suture Anchor Titanium*

 *shoulder suture instrument*

*Suture Cutter*

*Suture Grasping Forceps*

*Grasping forceps*

*Hand Instruments*

*Sterilization Basket*

## Плечо

### **Артроскопия**

Базовые комплекты / Артроскопы ArthroLution, обзор

Артроскопы

Гильзы троакара ArthroLution / гильзы троакара

Направляющий и маркирующий штифт/крючки-зонды

### **Реконструктивная артроскопия плеча**

Шовный анкер, титан

Инструмент для швов плеча 

Ножницы для обрезания нити

Щипцы для нити

Щипцы

Ручные инструменты

Стерилизационная корзина

1.0

1.1

1.2

1.3

1.4

2.0

2.1

2.2

2.3

2.4

2.5

2.6

2.7

## Arthroscopie

## Артроскопия

1.0

<i>Basic Equipments for shoulder arthroscopy</i> .....	B 203
<i>Arthrolution Arthroscopes Overview</i> .....	B 205
<i>Standard Arthroscope with Telescope 4 mm</i> .....	B 207
<i>Arthrolution Trocar Sleeves with automatique locking mechanism</i> ...	B 209
<i>Hook Probes</i> .....	B 211
<i>Guide and Marking Rod</i> .....	B 213

Базовый комплект инструментов для артроскопии плеча .....	B 203
Обзор артроскопов Arthrolution .....	B 205
Стандартный артроскоп с оптикой 4 мм .....	B 207
Гильзы троакара Arthrolution с автоматической защелкой .....	B 209
Крючки-зонды .....	B 211
Направляющий и маркирующий штифт инструмента .....	B 213

## Basic Equipment

### for shoulder arthroscopy

## Базовый комплект инструментов

### для артроскопии плеча





Артикул	Article	Типы / Types	Страница / Page	Шт. / pcs.
Оптика, 4 мм, 30°	Telescope, 4 mm, 30°	<b>8880.543</b>	B 207	<b>1</b>
Гильза троакара ø 6 мм	Trocar sleeve ø 6 mm	<b>89121.1260</b>	B 209	<b>1</b>
Троакара, тупоконечный	Trocar, semi-blunt tip	<b>89121.0542</b>	B 209	<b>1</b>
Гибкий оптоволоконный кабель, длина 2,3 м	Flexible fibre light cable, 2.3 m long	<b>8061.353</b>	A 103	<b>1</b>
Крючок-зонд, градуированный	Hook probe, graduated	<b>8399.95</b>	B 211	<b>1</b>
Щипцы	Grasping forceps	<b>8488.096</b>	B 229	<b>1</b>
Выкусыватель, с загнутыми браншами	Punch, jaws curved upwards	<b>89140.0102</b>	B 21	<b>1</b>
Выкусыватель, с загнутыми вверх браншами, стержень выгнут влево	Punch, jaws curved upward, sheath curved left	<b>89140.0101</b>	B 21	<b>1</b>
Выкусыватель, с загнутыми вверх браншами, стержень выгнут вправо	Punch, jaws curved upward, sheath curved right	<b>89140.0103</b>	B 21	<b>1</b>
Выкусыватель, с загнутой ручкой	Punch, flat jaws	<b>89140.0122</b>	B 21	<b>1</b>
Выкусыватель с крючком, прямой, с ложкой	Hooked punch, straight, with scoop	<b>89140.0405</b>	B 22	<b>1</b>

**1.0**

## Overview

## Обзор артроскопов

1.1

		Пальцы рук и ног <i>Finger, Toes</i>	Ладонь <i>Hand</i>	Локоть, стопа <i>Elbow, Foot</i>	Колено, плечо, бедро <i>Knee, Shoulder, Hips</i>	
		∅	1,9 мм	2,4 мм	2,7 мм	4,0 мм
		Рабочая длина / <i>WL</i>	40 мм	60 мм	77,5 мм	130 мм
Оптика <i>Telescopes</i>	30°	Оптика PANOVIEW <i>PANOVIEW telescope</i>	8860453	8871413	8876.433	8880.543
		Широкоугольная оптика <i>PANOVIEW PANOVIEW wide angel telescope</i>				8885.443
	70°	Оптика PANOVIEW <i>PANOVIEW telescope</i>			8876.435	8880.545
		Широкоугольная оптика <i>PANOVIEW PANOVIEW wide angel telescope</i>				8885.445
Тубусы <i>Sheaths</i>	с 2 ирригационными кранами, фиксированные <i>with 2 irrigation stapcocks, fixed</i>		891220124 (только 1 кран / <i>only 1 stopcock</i> )	891220132 (только 1 кран / <i>only 1 stopcock</i> )		89121.0260
	с 2 ирригационными кранами, фиксированные <i>with 2 irrigation stapcocks, fixed</i>			891221232	891221241	89121.1260
	высокопроточные, с 2 ирригационными кранами, вращающиеся <i>high-flow with 2 irrigation stapcocks, rotatable</i>		891220128 (только 1 кран / <i>only 1 stopcock</i> )	891221235		89121.1263
	малого калибра с 2 ирригационными кранами, вращающиеся <i>small-caliber with 2 irrigation stapcocks, rotatable</i>					891221255
Троакары <i>Trocars</i>	тупоконечные <i>blunt</i>				891222754	89121.0544
	затупленные <i>semi-blunt</i>		891221952	891222452		89121.0542
	конически-затупленные <i>conical blunt</i>				891222750	89121.0540
	остроконечные <i>sharp</i>					89121.0640
	конически-острые <i>conical pointed</i>		891221962	891222462	891222762	

*Standard Arthroscope with  
Telescope 4 mm*

Стандартный артроскоп  
с оптикой 4 мм

1.1

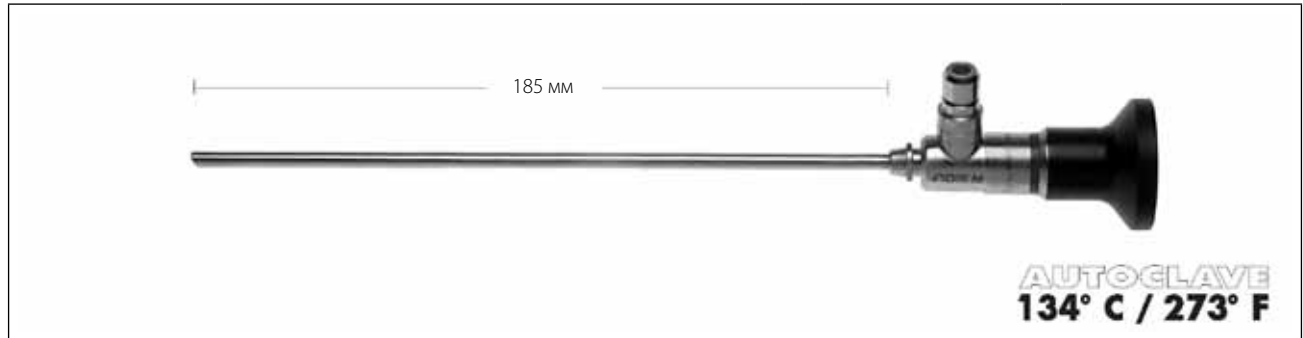

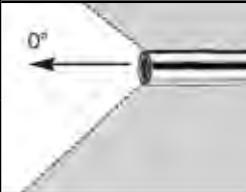
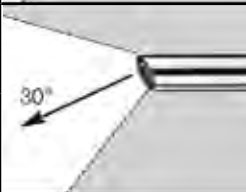
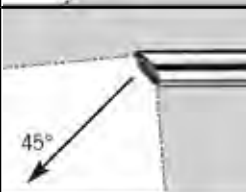
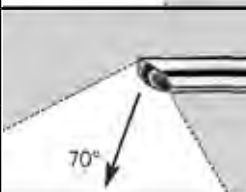
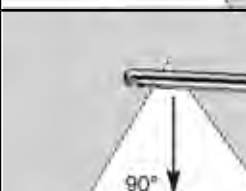
Направление взгляда Viewing direction		Наружный $\phi$ Outer $\phi$	Тип Type
 0°	Оптика PANOVIEW PANOVIEW telescope	4,0 мм	8880.541
	с широкоугольной оптикой PANOVIEW 3 PANOVIEW 3 wide angle telescope		8885.441
 30°	Оптика PANOVIEW PANOVIEW telescope		8880.543
	с широкоугольной оптикой PANOVIEW 3 PANOVIEW 3 wide angle telescope		8885.443
 45°	Оптика PANOVIEW PANOVIEW telescope		8880.544
	с широкоугольной оптикой PANOVIEW 3 PANOVIEW 3 wide angle telescope		8885.445
 70°	Оптика PANOVIEW PANOVIEW telescope		8880.545
	с широкоугольной оптикой PANOVIEW 3 PANOVIEW 3 wide angle telescope		8885.445
 90°	Оптика PANOVIEW PLUS PANOVIEW PLUS telescope		8880.437

with automatic locking mechanism

с АВТОМАТИЧЕСКИМ ЗАМКОМ

							Троакар, тупоконечный	Троакар, затупленный	Троакар, конически-тупоконечный	Троакар, остроконечный, с трехгранным концом
							<i>Trocar, blunt tip</i>	<i>Trocar, semi-blunt tip</i>	<i>Trocar, conical-blunt tip</i>	<i>Trocar, sharp, with pyramidal-shaped tip</i>
Высокопроточный <i>High-flow</i>	малокалибра <i>small caliber</i>	2 фиксированных крана <i>2 fixed taps</i>	2 поворотных крана <i>2 swivel taps</i>	Наружный $\varnothing$ <i>Outer <math>\varnothing</math></i>	Рабочая длина <i>WL</i>	Номера по каталогу <i>Types</i>				
		●		6,0 мм	130 мм	89121.0260				
			●	6,0 мм	130 мм	89121.1260				
●			●	6,3 мм	130 мм	89121.1263	89121.0544	89121.0542	89121.0540	89121.0640
	●		●	5,5 мм	130 мм	89121.1255				

1.3

**Accessories:**

**Fiber light guide, 2.3 m,**

for telescope  $\varnothing$

1.9/2.4/2.7 mm ..... 8061.253

4.0 mm ..... 8061.353

**Sheath stopper plug** ..... 89101.0000

**Spare parts:**

**Rotatable irrigation collar**

with 1 stopcock ..... 150081761

with 2 stopcocks ..... 150081762

**Stopcock inserts, 5 pcs** ..... 896.0002

also: **Disassembly tool** ..... 38310.0001

**Collar lock ring** ..... 15008.1704

**Spare seal kit**

comprising 5 pcs each

O-rings

(small/large) ..... 15176.142

also: **O-ring removal tool** ..... 15106.230

**Аксессуары**

**Гибкий световод, 2,3 м,**

для оптики  $\varnothing$

1,9 / 2,4 / 2,7 мм ..... 8061.253

4,0 мм ..... 8061.353

**Заглушка тубуса** ..... 89101.0000

**Запасные части:**

**Вращающееся ирригационное кольцо**

с 1 краном ..... 150081761

с 2 кранами ..... 150081762

**Запорный элемент крана, 5 шт.** ..... 896.0002

также: **Инструмент для демонтажа** ..... 38310.0001

**Резьбовое кольцо** ..... 15008.1704

**Комплект прокладок для замены,**

включает по 5 шт. каждого вида

Уплотнительные кольца (большие/малые) ..... 15176.142



также: **Инструмент для удаления уплотнительных**

**колец** ..... 15106.230

Hook Probes

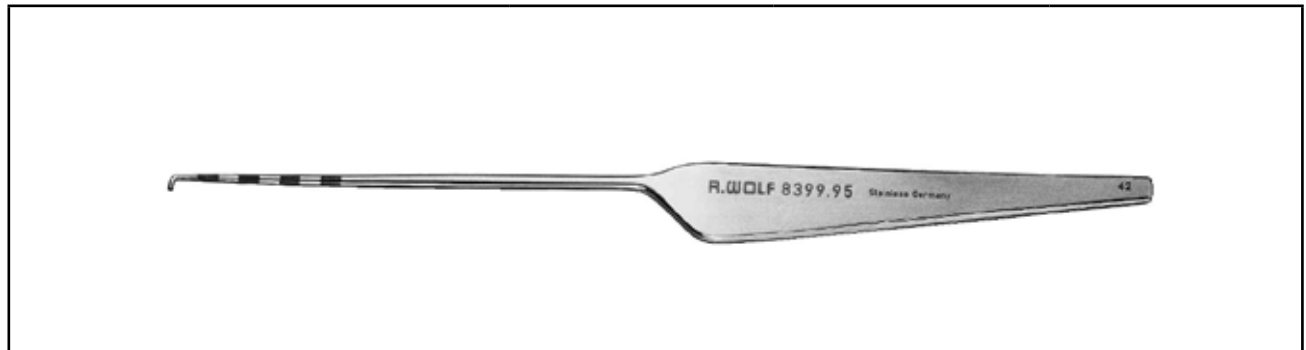
Крючки-зонды





	<i>H</i>	Рабочая длина <i>WL</i>	Номера по каталогу <i>Types</i>
 <p>Крючок-зонд, градуированный <i>Hook probe, graduated</i></p>	7,0 мм	115 мм	<b>8399.901</b>
 <p>Крючок-зонд, градуированный <i>Hook probe, graduated</i></p>	4,5 мм		<b>8399.95</b>

1.4

Hook Probes

Крючки-зонды

			
	∅	Рабочая длина WL	Номера по каталогу Types
	4,4 мм	228 мм	<b>8863.80</b>
<p><b>Крючок-зонд</b>, подходит для гильзы троакара 8863.01 <b>Hook probe</b>, to fit in trocar sleeve 8863.01</p>			
	5,5 мм		<b>8864.80</b>
<p><b>Крючок-зонд</b>, подходит для гильзы троакара 8864.01 <b>Hook probe</b>, to fit in trocar sleeve 8864.01</p>			



For palpation in the articular cavity, for re-establishing access or for marking a further incision

Для пальпации в полости сустава, для восстановления доступа или для обозначения места дополнительного разреза



*Guide and Marking Rod*

Направляющий и маркирующий стержень

			
	∅	Общая длина <i>TL</i>	Номера по каталогу <i>Types</i>
 <b>Направляющий и маркирующий стержень</b> <i>Guide and Marking Rod</i>	4,0 мм	325 мм	<b>8863.75</b>

1.4

*4 mm rod for inserting and changing arthroscope trocar sleeves and instrument sleeves.*

Стержень 4 мм для введения и замены гильз троакара артоскопа и гильз инструментов.

## Reconstructive Shoulder Arthroscopy

Basic Equipments .....	B217
Suture Anchor Titanium.....	B219
Access Sleeve .....	B 220
Trocar Sleeves.....	B 221
 Shoulder Suture Instrument.....	B 223
Suture Cutter.....	B 225
Suture Grasping Forceps.....	B 227
Grasping Forceps .....	B 229
Hand Instruments.....	B 231
Sterilization Basket .....	B 233

## Реконструктивная артроскопия плеча

Базовый комплект инструментов .....	B 217
Шовный анкер, титан .....	B219
Расширяющая гильза .....	B 220
Гильзы троакара .....	B 221
 – инструмент для плечевого шва .....	B 223
Ножницы для обрезания нити.....	B 225
Щипцы для нити .....	B 227
Щипцы .....	B 229
Ручные инструменты .....	B 231
Стерилизационная корзина .....	B 233

2.0

## Basic Equipment

### for reconstructive shoulder arthroscopy

## Комплект инструментов

### для реконструктивной артроскопии плеча

Артикул	Article	Типы / Types	Страница / Page	Шт. / pcs.
Инструмент для сдвигания узла	<i>Knot pusher</i>	<b>89150.3000</b>	В 231	<b>1</b>
Инструмент для захвата нити	<i>Suture catcher</i>	<b>89150.3003</b>	В 231	<b>1</b>
Рашпиль, вогнутый	<i>Rasp, concave</i>	<b>89160.3003</b>	В 231	<b>1</b>
Рашпиль, выгнутый	<i>Rasp, concex</i>	<b>89160.3002</b>	В 231	<b>1</b>
Рашпиль, прямой	<i>Rasp, straight</i>	<b>89160.3005</b>	В 231	<b>1</b>
Нож, изгиб вверх 15°	<i>Blade, 15° curved upwards</i>	<b>89160.3015</b>	В 231	<b>1</b>
Нож, дистальная торцевая режущая кромка	<i>Blade, distal cutting</i>	<b>89160.3001</b>	В 231	<b>1</b>
Ножницы для обрезания нити	<i>Suture Cutter</i>	<b>891603000</b>	В 225	<b>1</b>
Щипцы для нити, прямые, атравматичные	<i>Suture grasping forceps, straight, atraumatic</i>	<b>891303300</b>	В 227	<b>1</b>
Щипцы для нити, прямые, травматичные, острые	<i>Suture grasping forceps, straight, traumatic tapered</i>	<b>891303200</b>	В 227	<b>1</b>
Щипцы для нити, изогнуты вверх на 45°	<i>Suture grasping forceps, 45° curved upwards</i>	<b>891303230</b>	В 227	<b>1</b>
Щипцы	<i>Grasping forceps</i>	<b>8488.096</b>	В 229	<b>1</b>
Гильза троакара, стерильная ø 6,0 мм, рабочая длина 70 мм	<i>Trocar sleeve, sterile, ø 6.0 mm, WL 70 mm</i>	<b>49120.3760</b>	В 221	<b>1</b>
также:	<i>also:</i>			
Сменный троакар, тупоконечный, канюлированный	<i>Interchangeable trocar, blunt cannulated</i>	<b>891203760</b>	В 221	<b>1</b>
Сменный троакар, конический, тупоконечный	<i>Interchangeable trocar, conical blunt</i>	<b>891203560</b>	В 221	<b>1</b>
Гильза троакара, стерильная ø 8,5 мм, рабочая длина 70 мм	<i>Trocar sleeve, sterile, ø 8.5 mm, WL 70 mm</i>	<b>491203785</b>	В 221	<b>1</b>
также:	<i>also:</i>			
Сменный троакар, тупоконечный, канюлированный	<i>Interchangeable trocar, blunt cannulated</i>	<b>891203785</b>	В 221	<b>1</b>
Сменный троакар, конический, тупоконечный	<i>Interchangeable trocar, conical blunt</i>	<b>891203585</b>	В 221	<b>1</b>
Направляющий и маркирующий стержень	<i>Guide and Marking Rod</i>	<b>8863.75</b>	В 213	<b>2</b>
Шовный анкер, титан, ø 3,0 мм	<i>Suture anchor titanium, ø 3.0 mm</i>	<b>491803203</b>	В 219	<b>1</b>
Шовный анкер, титан, ø 5,0 мм	<i>Suture anchor titanium, ø 5.0 mm</i>	<b>491803205</b>	В 219	<b>1</b>
Опция:	<i>optional:</i>			
Шовный анкер, титан, ø 6,5 мм	<i>Suture anchor titanium, ø 6.5 mm</i>	<b>491803206</b>	В 219	<b>1</b>
Инструмент для артроскопического шва Endospike	<i>Endospike shoulder suture instrument</i>	<b>891403000</b>	В 223	<b>1</b>
Иглы для Endospike, стерильные	<i>Needles for Endospike, sterile</i>	<b>491403000</b>	В 223	<b>1</b>
Опция:	<i>optional:</i>			
Гильза троакара, стерильная, ø 6,0 мм, рабочая длина 85 мм	<i>Trocar sleeve, sterile, ø 6.0 mm, WL 85 mm</i>	<b>49120.3860</b>	В 221	<b>1</b>
также:	<i>also:</i>			
Сменный троакар, тупоконечный, канюлированный	<i>Interchangeable trocar, blunt cannulated</i>	<b>891203860</b>	В 221	<b>1</b>
Сменный троакар, конический, тупоконечный	<i>Interchangeable trocar, conical blunt</i>	<b>891203660</b>	В 221	<b>1</b>
Гильза троакара, стерильная, ø 8,5 мм, рабочая длина 85 мм	<i>Trocar sleeve, sterile, ø 8.5 mm, WL 85 mm</i>	<b>491203885</b>	В 221	<b>1</b>
также:	<i>also:</i>			
Сменный троакар, тупоконечный, канюлированный	<i>Interchangeable trocar, blunt cannulated</i>	<b>891203885</b>	В 221	<b>1</b>
Сменный троакар, конический, тупоконечный	<i>Interchangeable trocar, conical blunt</i>	<b>891203685</b>	В 221	<b>1</b>
Стерилизационная корзина	<i>Sterilization Basket</i>	<b>85841213</b>	В 233	<b>1</b>



2.0

Suture Anchor Titanium

Шовный анкер, титан

2.1





	Ø	Нити / иглы Suture/Needles	Номера по каталогу Types
 <p><b>Шовный анкер, титан</b> <i>Suture Anchor Titanium</i></p>	3,0 мм	1 x нить Super-Fiber®, ø 0,6 x 800, игла 4/8 - L25, на одноразовой резьбовой вставке 1 x Super-Fiber® suture ø 0.6 x 800, needle 4/8-L25, on disposable inserter	<b>491803203</b>
		1 x нерассасывающаяся нить, игла трехгранная 3/8 - L25, на одноразовой резьбовой вставке 1 x non-resorbable suture, needle triang. 3/8 - L25, on disposable inserter 228 mm	<b>491803303</b>
 <p><b>Шовный анкер, титан</b> <i>Suture Anchor Titanium</i></p>	5,0 мм	2 x нить Super-Fiber®, ø 0,6 x 800, игла 4/8 - L25, на одноразовой резьбовой вставке 2 x Super-Fiber® sutures ø 0.6 x 800, needle 4/8-L25, on disposable inserter	<b>491803205</b>
		2 x нерассасывающаяся нить, игла трехгранная 3/8 - L25, на одноразовой резьбовой вставке 2 x non-resorbable sutures, needle triang. 3/8-L25, on disposable inserter	<b>491803305</b>
 <p><b>Шовный анкер, титан</b> <i>Suture Anchor Titanium</i></p>	6,5 мм	2 x нить Super-Fiber®, ø 0,6 x 800, игла 4/8 - L25, на одноразовой резьбовой вставке  2 x Super-Fiber® sutures ø 0.6 x 800, needle 4/8-L25, on disposable inserter	<b>491803206</b>

**Suture Anchor Titanium**  
sterile, self-drilling and self-cutting titanium screw anchor for arthroscopic and open reconstruction of rotator cuff ø 5.0 mm and ø 6.5 mm as well as capsular Labrum complex configured with tear-resistant Super-Fiber® or polyester fiber sutures.

**Шовный анкер, титан**  
Стерильный самонарезающий и саморезущий винтовой титановый анкер для артроскопической и открытой реконструкции ротаторной манжеты плеча ø 5,0 мм и ø 6,5 мм, а также для лабрум-капсульного комплекса, с нервущимися нитями Super-Fiber® или нитями из полиэстера.

Access Sleeve

Расширяющая гильза

		
		Номера по каталогу <i>Types</i>
 <p><b>Расширяющая гильза в комплекте</b> <i>Access sleeve complete</i></p>	<p>в составе: Расширяющая гильза (891203203) и обтуратор (891203213)</p> <p><i>consisting of:</i> <i>Access sleeve (891203203) and obturator (891203213)</i></p>	<p>8912032031</p>

2.1

Trocar sleeves

Гильзы троакара

2.1

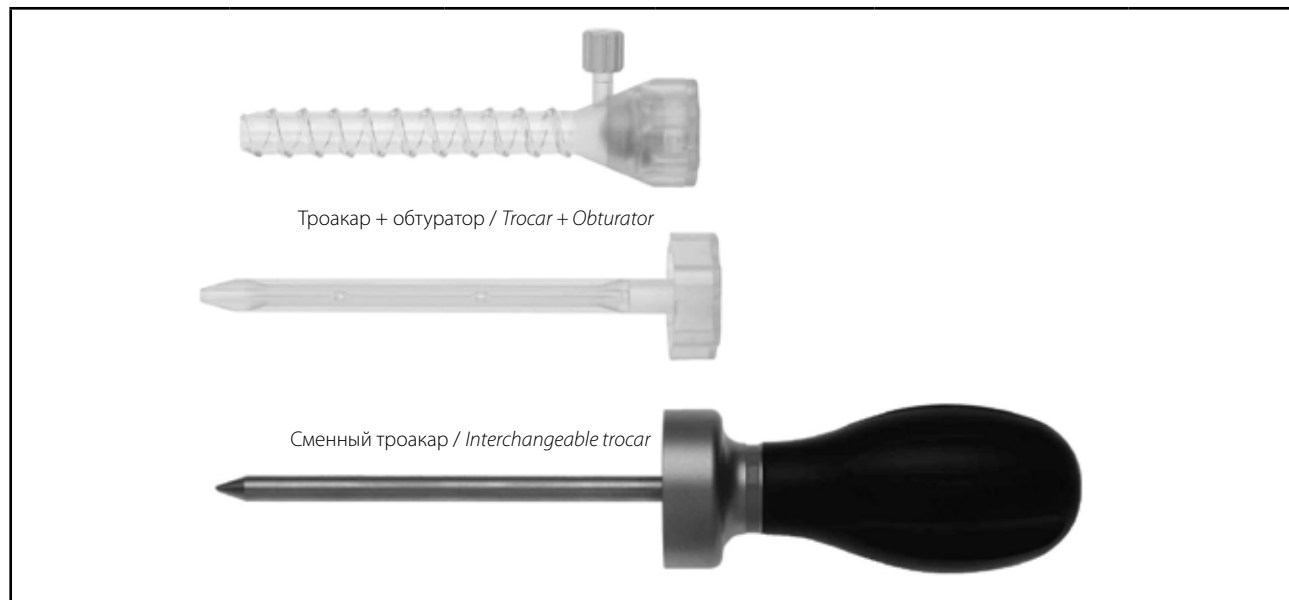

Гильзы троакара, прозрачные, обтуратор канюлированный, стерильный, в упаковке 5 шт. <i>Trocar sleeves, transparent, with cannulated obturator, sterile, pack of 5</i>			Цветовой код <i>Color code</i>	Сменные троакары / <i>Interchangeable trocars</i>	
Внутренний Ø <i>Internal Ø</i>	Рабочая длина <i>WL</i>	Номер по каталогу <i>Type</i>		Форма <i>Shape</i>	Номер по каталогу <i>Type</i>
6,0 мм	70 мм	49120.3760	красный <i>red</i>	конически-тупоконечный <i>conical blunt</i>	891203560
				тупоконечный канюлированный <i>blunt cannulated</i>	891203760
	85 мм	49120.3860	зеленый <i>green</i>	конически-тупоконечный <i>conical blunt</i>	891203660
				тупоконечный канюлированный <i>blunt cannulated</i>	891203860
8,5 мм	70 мм	49120.3785	синий <i>blue</i>	конически-тупоконечный <i>conical blunt</i>	891203585
				тупоконечный канюлированный <i>blunt cannulated</i>	891203785
	85 мм	49120.3885	желтый <i>yellow</i>	конически-тупоконечный <i>conical blunt</i>	891203685
				тупоконечный канюлированный <i>blunt cannulated</i>	891203885

**Trocar sleeves**

Transparent, sterile instrument sleeves for work portals with double seal and external suture for improved fixation in soft tissues incl. cannulated obturator.

**Interchangeable trocars**

Reusable trocars for effective insertion of sterile instrument sleeves using a 4 mm interchangeable rod or directly through the stab incision.

The **color code** permits fast configuration of trocars with the relevant trocar sleeves.

**Гильзы троакара**

Прозрачные стерильные гильзы для артроскопии с двойным уплотнением и наружной резьбой для лучшей фиксации в мягких тканях, включая канюлированный обтуратор.

**Сменные троакары**

Многоразовые троакары для эффективного введения стерильных гильз инструментов через сменный стержень 4 мм или непосредственно через прокол-надрез.



**Цветовой код** позволяет быстро выбрать подходящий троакар для каждой гильзы.

**Endospike**

*Shoulder Suture Instrument*

**Endospike**

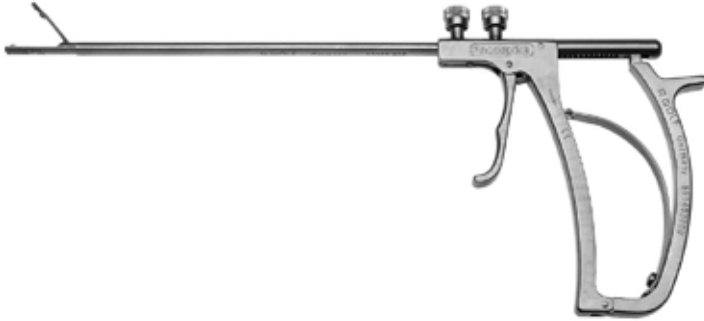
Инструмент для наложения  
артроскопического шва

		
		Номера по каталогу <i>Types</i>
	<b>Инструмент для артроскопического шва Endospike</b> <i>Endospike shoulder suture instrument</i>	<b>891403000</b>
	<b>Иглы для Endospike</b> , стерильные, одноразовые, в упаковке 5 шт. <i>Needles for Endospike, sterile, disposable, pack of 5</i>	<b>491403000</b>

2.2

*Suture forceps for arthroscopic side-to-side rotator cuff suture and for drawing through suture thread in refixation of the rotator cuff to the greater tubercle of the humerus using suture anchors.*

Иглодержатель для артроскопического «поперечного» шва ротаторной манжеты плеча и для проведения нити при рефиксации ротаторной манжеты на Tuberculum majus при помощи шовного анкера.

*Suture Cutter*

Ножницы для обрезания нити

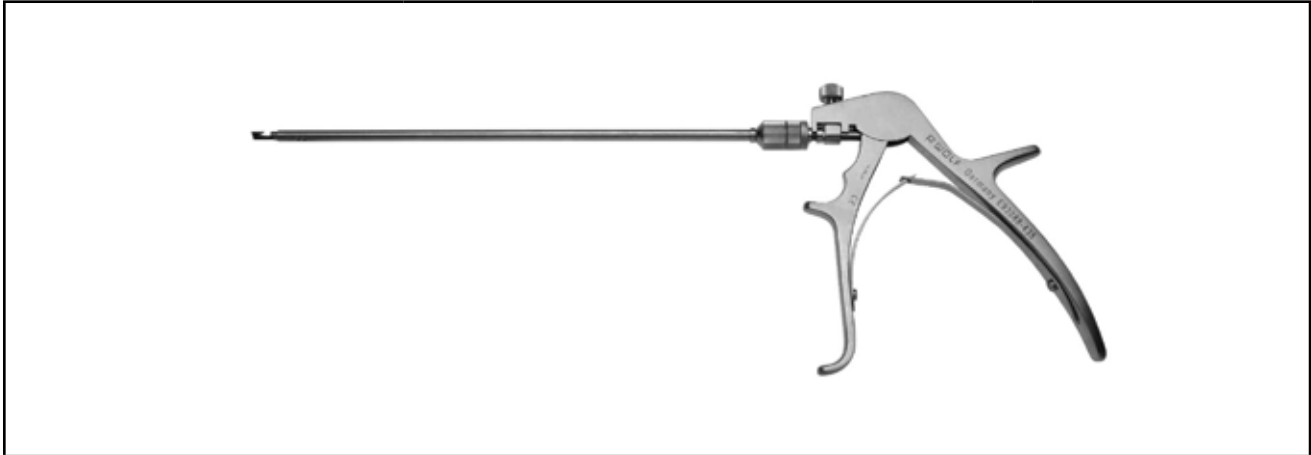

		Номер по каталогу Types
	<p>Ножницы для обрезания нити <i>Suture Cutter</i></p>	<p><b>891603000</b></p>

2.3





*Defined cutting of tear-resistant and polyester sutures in the case of sutures applied arthroscopically.*

Обрезание в нужном месте нервущихся нитей и нитей из полиэстера для артроскопических швов.

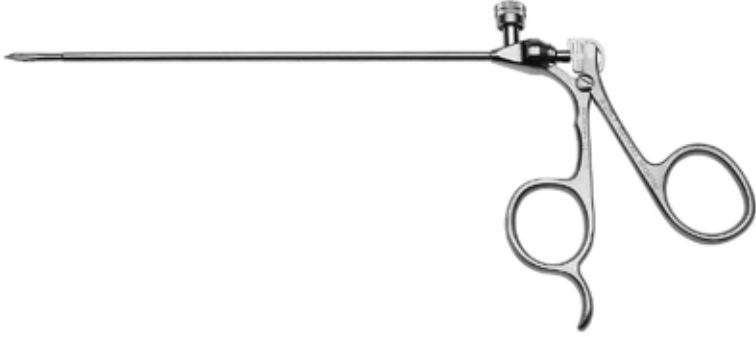

*Suture Grasping Forceps*

Щипцы для нити

		
		Номер по каталогу <i>Types</i>
	<p><b>Щипцы для нити,</b> прямые, травматичные, острые</p> <p><i>Suture grasping forceps,</i> <i>straight, traumatic tapered</i></p>	<b>891303200</b>
	<p><b>Щипцы для нити, изогнуты вверх на 45°,</b> травматичные, острые</p> <p><i>Suture grasping forceps,</i> <i>45° curved upward, traumatic tapered</i></p>	<b>891303230</b>
	<p><b>Щипцы для нити,</b> прямые, атравматичные</p> <p><i>Suture grasping forceps,</i> <i>straight, atraumatic</i></p>	<b>891303300</b>

2.4

*Pointed suture grasping forceps* for penetration and prograde and retrograde threading of sutures in Bankart or SLAP lesions and arthroscopic rotator cuff reconstruction.



**Заостренный щипцы для нити** для пенетрации, а также для про- и ретроградного проведения нити при повреждении суставной губы (повреждение Банкарта) и надрыве хряща в месте прикрепления бицепса (SLAP) и артроскопической реконструкции ротаторной манжеты плеча.

*Blunt suture grasping forceps* for suture management.

**Щипцы для нити** для работы с шовным материалом.

Grasping Forceps

Щипцы







		
		Номер по каталогу Types
	<p>Щипцы</p> <p><i>Grasping forceps</i></p>	<p><b>8488.096</b></p>

Grasping forceps for gripping and for repositioning the supraspinatus tendon.

Щипцы для захвата и изменения положения сухожилия Supraspinatus.

2.5



			Номера по каталогу Types
	<b>Инструмент для сдвига узла</b> <i>Knot pusher</i>	Для сдвига и затягивания подвижных узлов в швах, выполняемых при артроскопии for applying and tightening slip knots in arthroscopically applied sutures	<b>89150.3000</b>
	<b>Инструмент для захвата нити</b> <i>Suture catcher</i>	Ушко крючка для работы с шовным материалом Hook eyes for suture management	<b>89150.3003</b>
	<b>Нож, дистальная торцевая режущая кромка</b> <i>Blade, distal cutting</i>	для отделения мягких тканей от края суставной ямки for loosening soft-tissue from the glenoid edge	<b>89160.3001</b>
	<b>Нож, изгиб вверх 15°</b> <i>Blade, 15° curved upward</i>		<b>89160.3015</b>
	<b>Рашпиль, выпуклый</b> <i>Rasp, convex</i>	для «освежения» кости у края суставной ямки при артроскопии при повреждении суставной губы (повреждение Банкарта) и надрыве хряща в месте прикрепления бицепса (SLAP), а также при реконструкции ротаторной манжеты плеча for arthroscopic "freshening" of the bone at the glenoid in Bankart and SLAP lesions and of the greater tubercle of the humerus in reconstruction of the rotator cuff	<b>89160.3002</b>
	<b>Рашпиль, вогнутый</b> <i>Rasp, concave</i>		<b>89160.3003</b>
	<b>Рашпиль, прямой</b> <i>Rasp, straight</i>		<b>89160.3005</b>

2.6

## Sterilization Basket

for instruments for reconstructive shoulder arthroscopy

## Стерилизационная корзина

инструментов для реконструктивной артроскопии плеча

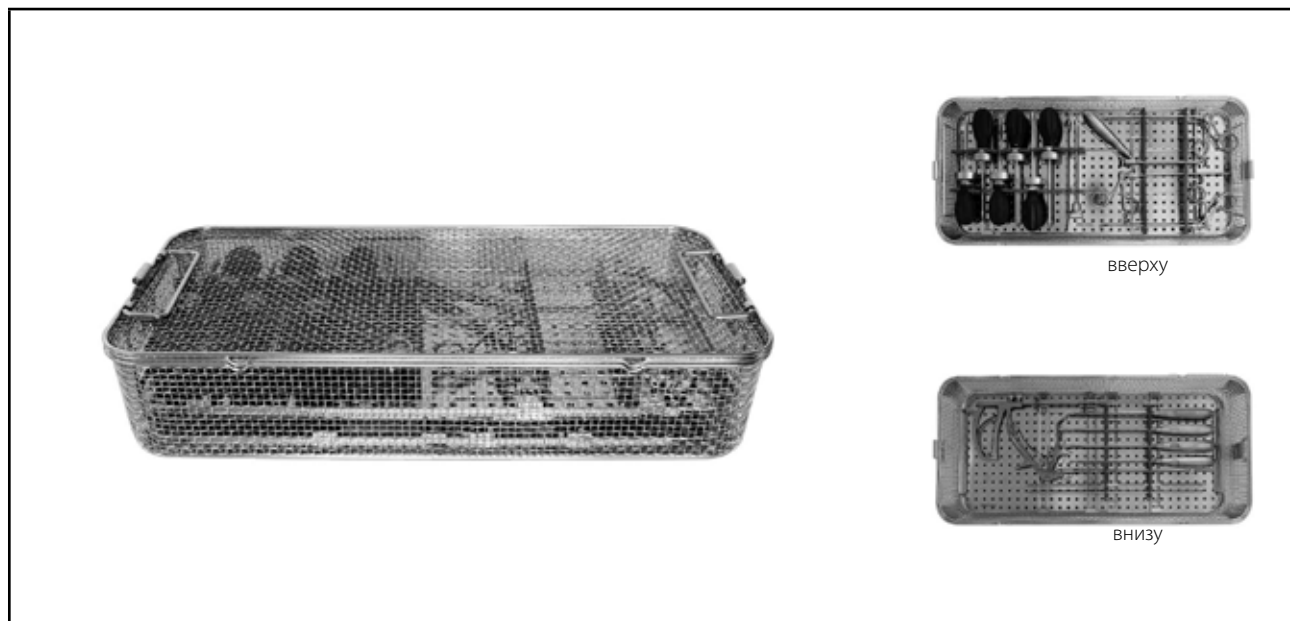

вверху

внизу

		Номера по каталогу Types
<p><b>Стерилизационная корзина</b> инструментов для реконструктивной артроскопии плеча</p> <p><b>Sterilization Basket</b> for instruments for reconstructive shoulder arthroscopy</p>	<p>в составе: 1 x нижняя часть сита корзины (8584.5202), 1 x крышка сита корзины (8584.6201), 2 x коротких запорных планки (8584.2002), 1 x решетка для инструментов, вверху (74018097), 1 x опорный блок (74018104), 1 x силиконовый держатель для укладки комплекта для плеча, сверху (85849101), 1 x решетка для инструментов внизу (74018098), 1 x опорный блок (74018105), 1 x силиконовый блок для укладки комплекта для плеча, внизу (85849102)</p> <p>consisting of: 1 x basket lower part (8584.5202), 1 x basket lid (8584.6201), 2 x spring lock short (8584.2002), 1 x instrument rack, up (74018097), 1 x support bar (74018104), 1 x silicone holder set shoulder, up (85849101) 1 x instrument rack, bottom (74018098), 1 x support bar (74018105), 1 x silicone holder set shoulder, bottom (85849102)</p>	<p><b>85841213</b></p>
<p>также: / also:</p>		
<p><b>Силиконовый держатель комплекта для плеча, сверху</b></p> <p><b>Silicon holder set shoulder, up</b></p>	<p>в составе: 1 x силиконовый держатель, 8 отверстий 1 x силиконовый держатель, 8 отверстий 2 x силиконовый держатель, 4 отверстия</p> <p>consisting of: 1 x silicon holder 8 vents 1 x silicon holder 8 vents 2 x silicon holder 4 vents</p>	<p><b>85849101</b></p>
<p><b>Силиконовый держатель комплекта для плеча, внизу</b></p> <p><b>Silicon holder set shoulder, bottom</b></p>	<p>в составе: 2 x силиконовый держатель, 1 отверстие 2 x силиконовый держатель, 6 отверстий</p> <p>consisting of: 2 x silicon holder 1 vent 2 x silicon holder 6 vents</p>	<p><b>85849102</b></p>

2.7



Бедро

*Hip*

## Hip

<b>1.0</b>	<b>COXARTIS</b>
<b>1.1</b>	<i>Arthroscopes</i>
<b>1.2</b>	<i>Instruments for access</i>
<b>1.3</b>	<i>Dilation System</i>
<b>1.4</b>	<i>Irrigation Cannula</i>
<b>1.5</b>	<i>Hand Instruments</i>
<b>1.6</b>	<i>Forceps</i>
<b>2.0</b>	<b>Power Cutter and Burrs</b>
<b>3.0</b>	<b>Sterilization Basket for Hip Arthroscopy</b>
<b>4.0</b>	<b>Arthroscope by Chiron</b>
<b>4.1</b>	<i>Hand Instruments for Arthrocope by Chiron</i>
<b>5.0</b>	<b>Intramedullary Bone Endoscopy</b>
<b>5.1</b>	<i>Intramedullary Bone Endoscopy Set</i>
<b>5.2</b>	<i>Telescope/Access Instruments</i>
<b>5.3</b>	<i>Forceps/Chisel/Spoon/Suction Tube</i>
<b>5.4</b>	<i>Hook Electrode/Round Burr</i>
<b>5.5</b>	<i>Reprocessing Basket</i>
<b>6.0</b>	<b>HF Connecting Cable</b>

## Бедро

<b>COXARTIS</b>
Артроскопы
Инструменты для создания доступа
Системы расширителей
Ирригационные канюли
Ручные инструменты
Щипцы
<b>Ротационные ножи и боры для шейвера</b>
<b>Стерилизационная корзина комплекта для артроскопии бедра</b>
<b>Артроскоп Широно</b>
Ручные инструменты для артроскопа Широно
<b>Интрамедуллярная эндоскопия</b>
Комплект для интрамедуллярной эндоскопии
Оптика / инструменты для создания доступа
Щипцы / долота / ложки / отсасывающая трубка
Электрод с крючком / сферический бор
Подготовительная корзина
<b>Высокочастотный соединительный кабель</b>

## COXARTIS

<i>Telescopes for 4 mm arthroscopes</i> .....	B303
<i>Trocar Sleeves for 4 mm arthroscopes</i> .....	B304
<i>Telescopes and Trocar Sleeves, extra long for 4 mm arthroscopes</i> .....	B305
<i>Spare parts and Accessories for trocar sleeves</i> .....	B306
<i>Trocar Sleeves</i> .....	B307
<i>Access Sleeve</i> .....	B308
<i>Instruments for Access</i> .....	B309
<i>Dilation System</i> .....	B311
<i>Irrigation Cannula</i> .....	B312
<i>Hand Instruments</i> .....	B313
<i>Forceps</i> .....	B317

## COXARTIS

Оптика для артроскопа 4 мм .....	B 303
Гильзы троакара для артроскопа 4 мм .....	B 304
Оптика и гильзы троакара, особо длинные для артроскопии 4 мм .....	B 305
Запасные части и комплектующие для гильз троакара .....	B 306
Гильзы троакара .....	B 307
Расширяющая гильза .....	B 308
Инструменты для обеспечения доступа .....	B 309
Системы расширителей .....	B 311
Ирригационная канюля .....	B 312
Ручные инструменты .....	B 313
Щипцы .....	B 317

1.0

**COXARTIS**

*Telescopes*

*for 4 mm arthroscopes*

**COXARTIS**

Оптика

для артроскопов 4 мм

1.1

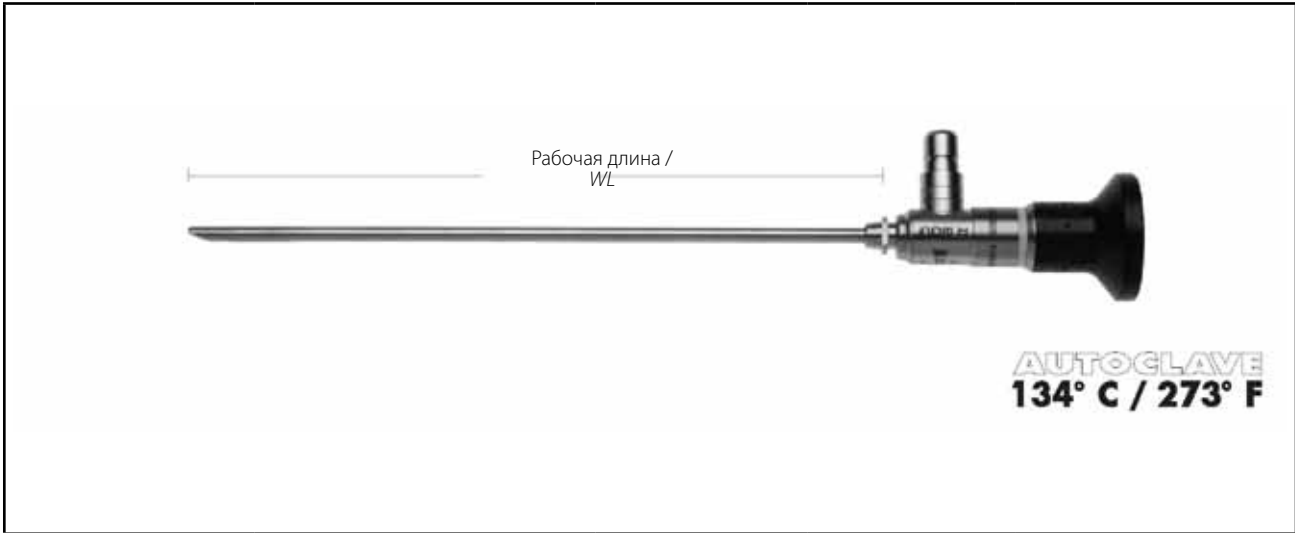

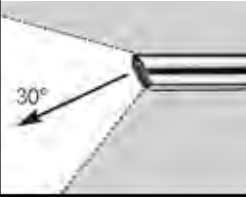
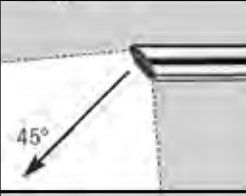
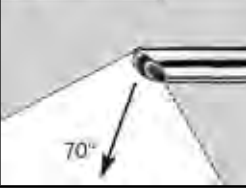
Направление взгляда <i>Viewing direction</i>		Рабочая длина WL	Наружный $\phi$ <i>Outer <math>\phi</math></i>	Номера по каталогу <i>Type</i>
	Оптика PANOVIEW <i>PANOVIEW telescope</i>	185 мм	4 мм	8880.543
	Оптика PANOVIEW <i>PANOVIEW telescope</i>	185 мм		8880.544
	Оптика PANOVIEW <i>PANOVIEW telescope</i>	180 мм		8880547

*Trocar sleeves see overleaf.*

*Гильзы троакара см. на обороте.*



**COXARTIS**

*Trocar sleeves*



*for 4 mm arthroscopes*

**COXARTIS**

Гильзы троакара



для артроскопов 4 мм

1.1

					<p><b>Троакар,</b> канюлированный, центральное отверстие 2 мм</p> 
	2 поворотных крана <i>2 swivel taps</i>	Наружный $\varnothing$ <i>Outer-<math>\varnothing</math></i>	Рабочая длина <i>WL</i>	Номер по каталогу <i>Types</i>	<p><b>Trocar,</b> <i>cannulated,</i> <i>capacity 2 mm</i></p>
<p><b>Гильза троакара ArthroLution,</b> с автоматическим замком-защелкой  <b>ArthroLution trocar sleeve,</b> <i>with autom. click locking</i></p>	●	6,0 мм	145 мм	<b>8912312603</b>	<b>891234073</b>

also: **Sheath stopper plug** ..... 89101.0000

также: **Заглушка** ..... 89101.0000

					<p><b>Троакар,</b> канюлированный, центральное отверстие 2 мм</p> 
	2 поворотных крана <i>2 swivel taps</i>	Наружный $\varnothing$ <i>Outer-<math>\varnothing</math></i>	Рабочая длина <i>WL</i>	Номер по каталогу <i>Types</i>	<p><b>Trocar,</b> <i>cannulated,</i> <i>capacity 2 mm</i></p>
<p><b>Гильза троакара ArthroLution,</b> с автоматическим замком-защелкой <b>ArthroLution trocar sleeve,</b> <i>with autom. click locking mechanism</i></p>		5,3 мм	145 мм	<b>8912312533</b>	<b>891234073</b>
<p><b>Внешняя гильза</b> <b>Outer sheath</b></p>	●	6,3 мм	130 мм	<b>8912300633</b>	

also: **Sheath stopper plug** ..... 89101.0000

также: **Заглушка** ..... 89101.0000

**COXARTIS**

*Telescopes and Trocar Sleeves*

for 4mm arthroscopes, extra long

**COXARTIS**

Оптика и гильзы троакара

для артроскопов 4 мм, особо длинные

1.1

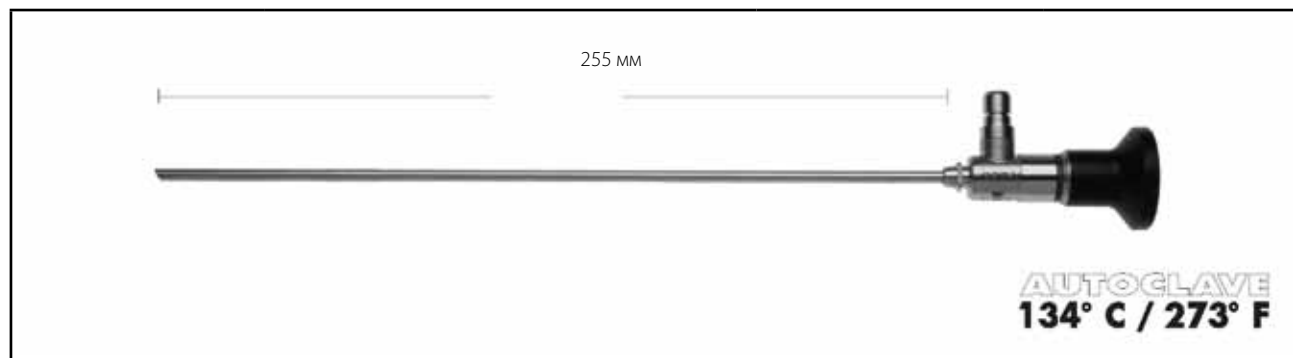

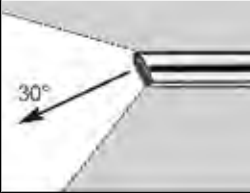
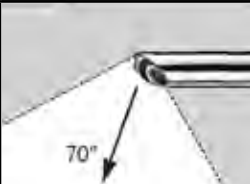
Направление взгляда Viewing direction		Наружный ø Outer ø	Номера по каталогу Type
	<b>Оптика PANOVIEW</b> <i>PANOVIEW telescope</i>	4,0 мм	891134030
	<b>Оптика PANOVIEW</b> <i>PANOVIEW telescope</i>		891134070

					<b>Трокар,</b> канюлированный, центральное отверстие 2 мм
	2 поворотных крана 2 swivel taps	Наружный ø Outer-ø	Рабочая длина WL	Номер по каталогу Types	<b>Трокар,</b> cannulated, capacity 2 mm
<b>Гильза троакара ArthroLution,</b> с автоматическим замком-защелкой <b>ArthroLution trocar sleeve,</b> with autom. click locking mechanism	●	6,0 мм	215 мм	<b>8912312607</b>	<b>891234077</b>

also:  
**Sheath stopper plug** ..... 89101.0000

также:  
**Заглушка** ..... 89101.0000

## COXARTIS

### Spare Parts and Accessories

#### for trocar sleeves

##### Rotatable irrigation collar

with 1 stopcock .....	150081761
with 2 stopcocks .....	150081762

<b>Stopcock inserts, 5 pcs</b> .....	896.0002
also:	

<b>Disassembly tool</b> .....	38310.0001
-------------------------------	------------

<b>Collar lock ring</b> .....	15008.1704
-------------------------------	------------

##### Spare seal kit

comprising 5 pcs	
each O-rings (small/large) .....	15176.142
also:	

<b>O-ring removal tool</b> .....	15106.230
----------------------------------	-----------



## COXARTIS

### Запасные части и комплектующие

#### для гильз троакара

##### Вращающееся ирригационное кольцо

с 1 краном .....	150081761
с 2 кранами .....	150081762

<b>Запорный элемент крана, 5 шт.</b> .....	896.0002
также:	

<b>Инструмент для демонтажа</b> .....	38310.0001
---------------------------------------	------------

<b>Резьбовое кольцо</b> .....	15008.1704
-------------------------------	------------

##### Комплект запасных уплотнений

в составе: уплотнительные кольца, по 5 шт. каждого вида (малые/большие) .....	15176.142
--	-----------

также:	
--------	--

<b>Инструмент для удаления уплотнительных колец</b> ....	15106.230
--	-----------

##### Адаптер стерилизуемый в автоклаве

для замены оптики .....	8580.91
-------------------------	---------

##### Autoclavable adapter

for telescope changing .....	8580.91
------------------------------	---------

**COXARTIS**

*Telescopes and Trocar Sleeves*

**COXARTIS**

Оптика и гильзы троакара

1.2

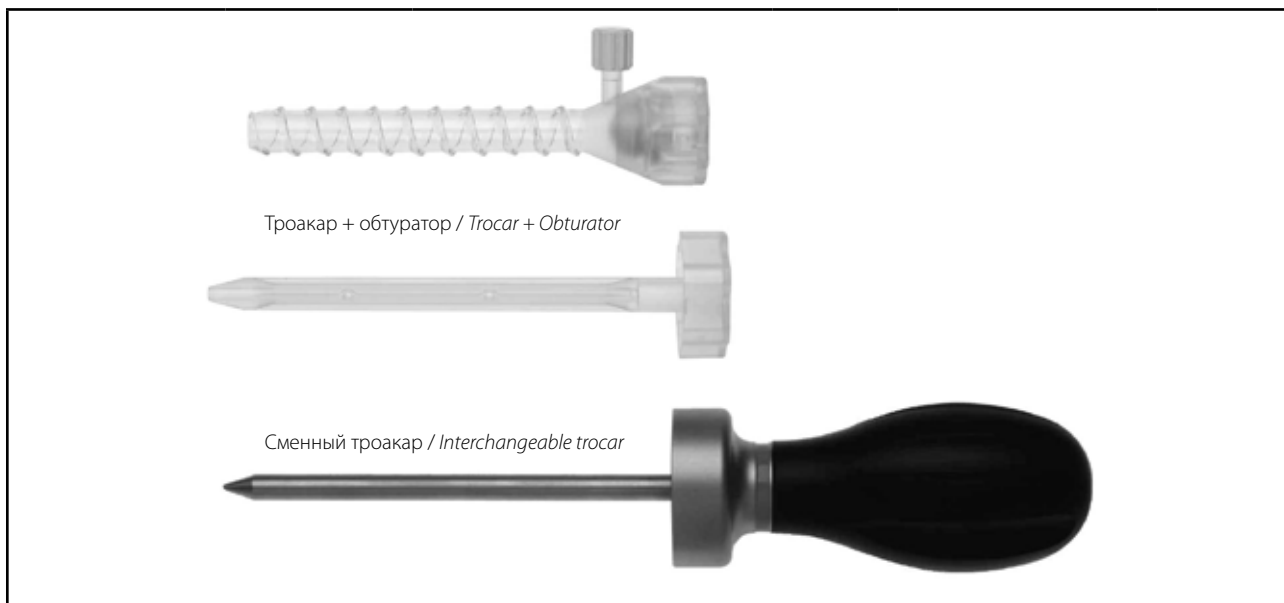

Гильзы троакара, прозрачные, обтуратор канюлированный, стерильный, в упаковке 5 шт. <i>Trocar sleeves, transparent, with cannulated obturator, sterile, pack of 5</i>			Цветовой код <i>Color code</i>	Сменные троакары / <i>Interchangeable trocars</i>	
Внутренний Ø <i>Internal Ø</i>	Рабочая длина <i>WL</i>	Номера по каталогу <i>Type</i>		Форма <i>Shape</i>	Номера по каталогу <i>Type</i>
6,0 мм	70 мм	49120.3760	красный <i>red</i>	конически-тупоконечный <i>conical blunt</i>	891203560
				тупоконечный канюлированный <i>blunt cannulated</i>	891203760
		49120.3860	зеленый <i>green</i>	конически-тупоконечный <i>conical blunt</i>	891203660
				тупоконечный канюлированный <i>blunt cannulated</i>	891203860
8,5 мм	70 мм	49120.3785	синий <i>blue</i>	конически-тупоконечный <i>conical blunt</i>	891203585
				тупоконечный канюлированный <i>blunt cannulated</i>	891203785
	85 мм	49120.3885	желтый <i>yellow</i>	конически-тупоконечный <i>conical blunt</i>	891203685
				тупоконечный канюлированный <i>blunt cannulated</i>	891203885

**Trocar sleeves**

Transparent, sterile instrument sleeves for work portals with double seal and external suture for improved fixation in soft tissues incl. cannulated obturator.

**Interchangeable trocars**

Reusable trocars for effective insertion of sterile instrument sleeves using a 4 mm interchangeable rod or directly through the stab incision.

The **color code** permits fast configuration of trocars with the relevant trocar sleeves.

**Гильзы троакара**

Прозрачные стерильные рабочие гильзы с двойным уплотнением и наружной резьбой для лучшей фиксации в мягких тканях, включая канюлированный обтуратор.

**Сменные троакары**

Многоразовые троакары для эффективного введения стерильных гильз инструментов по направлению 4 мм или непосредственно через прокол-надрез.

**Цветовой код** позволяет быстро выбрать подходящий троакар для каждой гильзы.

**COXARTIS**

*Instruments for access*

*Puncture Cannulas, Guide Wire*

**COXARTIS**

Инструменты для создания доступа

Пункционные канюли, направляющая спица

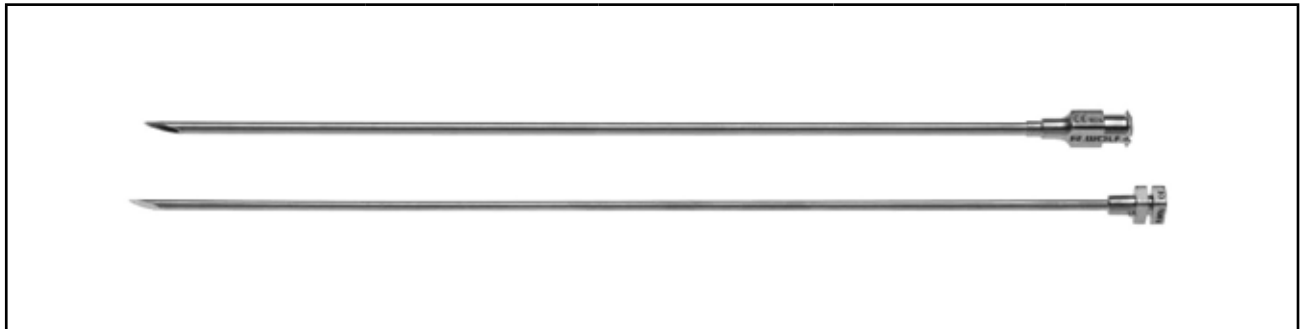

	∅	Центральное отверстие Capacity	Рабочая длина WL	Номер по каталогу Types
<b>Пункционная канюля с внутренней иглой,</b> 2 шт. <b>Puncture cannula with inner needle,</b> set of 2	2,65 мм	2 мм	180 мм	<b>891732018</b>

Stable **puncture cannulas** allow direct passage through all soft tissue structures for the primary access to the joint under X-ray control and the creation of other access portals under endoscopic control.

Стабильные **пункционные канюли** позволяют пройти непосредственно через все мягкие ткани для первичного доступа в сустав под рентгеновским контролем, а также установить дополнительные рабочие гильзы под эндоскопическим контролем.

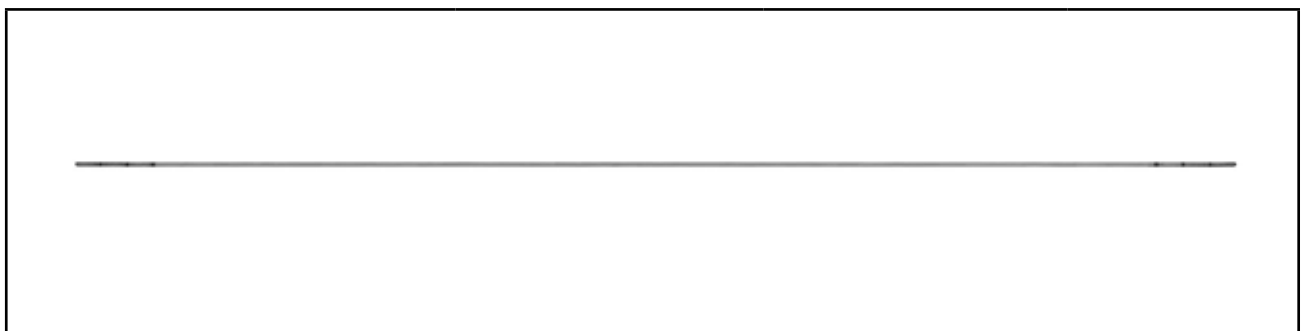

	∅	Рабочая длина WL	Номер по каталогу Types
<b>Направляющая спица, гибкая,</b> 2 шт. <b>Guide wire, flexible,</b> set of 2	2 мм	500 мм	891534020

The semi **flexible guide wires** made of Nitinol (∅ 2 mm) are introduced through the inner lumen of the puncture cannulas into the joint and serve as a blunt guide rail for the introduction of all cannulated instruments.

Полугибкие **направляющие спицы** из нитинола (∅ 2 мм) вводятся в сустав через внутренний канал пункционной канюли и служат в качестве тупоконечной направляющей шины для введения других канюлированных инструментов.

**COXARTIS**  
Instruments for access

Guide Rods

**COXARTIS**  
Инструменты для создания доступа

Стержни для введения и замены

1.1



	∅	Центральное отверстие Capacity	Общая длина TL	Номера по каталогу Types
<b>Стержень-дилататор для введения,</b> канюлированный, <b>Rod, cannulated</b>	4 мм	2 мм	325 мм	<b>891532040</b>
<b>Стержень для замены</b> <b>Guide rod</b>	4 мм	-	325 мм	<b>8863.75</b>

As the first dilator, the **cannulated rod** expands the access portal to the joint over the guide wire. The trocar sleeves of the arthroscope can be introduced directly over this rod.

**Стержень для замены** используется в качестве первого дилататора и проводится по направляющей спице. Рабочая гильза проводится по дилататору.







	∅	Внутренний ∅ Inner ∅	Рабочая длина WL	Номера по каталогу Types
<b>Направляющая трубка, с разрезом</b> <b>Guide tube, slotted</b>	8,6 мм	7 мм	120 мм	<b>891237012</b>
<b>Обтуратор, канюлированный, центральное отверстие 2 мм</b> <b>Obturator, cannulated, capacity 2 mm</b>				<b>891232070</b>

The **semi dish shape of the guide tube** is used as a guide channel for introducing instruments. This can be introduced into the joint either via its cannulated obturator or via a dilator (blue).

**Направляющая полутрубка** служит направляющим желобом для введения инструментов. Введение в сустав может осуществляться как по канюлированному обтуратору полутрубки, предлагаемому на этой странице, так и по дилататору с синим цветовым кодом, который представлен на следующей странице.

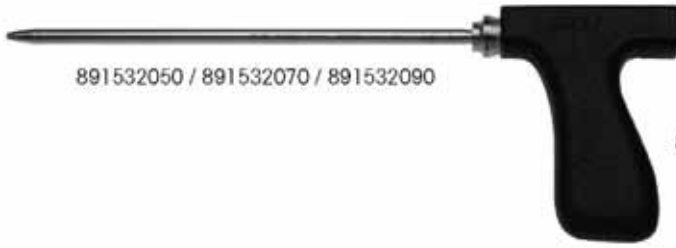
**COXARTIS**  
Dilation System

**COXARTIS**  
Система расширения

					
	Цветовой код Colour code	∅	Центральное отверстие Capacity	Общая длина TL	Номера по каталогу Types
 <b>Дилататор</b> Dilator	зеленый green	5 мм	2 мм	220 мм	<b>891532050</b>
 <b>Дилататор</b> Dilator	синий blue	7 мм	2 мм	220 мм	<b>891532070</b>
 <b>Дилататор</b> Dilator	красный red	9 мм	2 мм	220 мм	<b>891532090</b>
<b>Рукоятка</b> Handpiece attachment					<b>891530000</b>

1.3

The user-friendly **dilation system** consists of three colour-coded "one-step" dilators, each with a different diameter, that are introduced into the hip joint one after the other starting with the smallest diameter using the ergonomic handpiece attachment.

Простая в использовании **система расширения**, состоит из трех «одношаговых» дилататоров разного размера с цветовой маркировкой, которые вводятся в бедренный сустав по очереди, начиная с минимального диаметра, при помощи эргономичной ручки.

**COXARTIS**  
Irrigation Cannula

**COXARTIS**  
Ирригационная канюля



1.4

	∅	Центральное отверстие Capacity	Рабочая длина WL	Номер по каталогу Types
<b>Ирригационная канюля Irrigation Cannula</b>	8 мм	7 мм	168 мм	<b>891737080</b>



The **large-lumen, atraumatic irrigation** channel is used for the efficient aspiration of particles and foreign bodies from the hip joint and can be introduced in conjunction with a ∅ 7 mm dilator (891532070).

**Атравматичная ирригационная канюля** с большим внутренним диаметром служит для эффективного отсасывания частиц и инородных тел из тазобедренного сустава и может вводиться вместе с дилататором Ø 7 мм (891532070).





**COXARTIS**  
Hand Instruments

**COXARTIS**  
Ручные инструменты

			
	В	Рабочая длина WL	Номера по каталогу Types
<p><b>Кюретка, квадратная,</b> дистальная часть с изгибом вверх, с односторонней заточкой <b>Curette, square,</b> distal tip curved upwards, angled one side sharp</p> 	4,5 мм	170 мм	<b>891632245</b>
<p><b>Кюретка, квадратная,</b> дистальная часть с изгибом вверх, с односторонней заточкой <b>Curette, square,</b> distal tip curved upwards, angled one side sharp</p> 	6,0 мм	170 мм	<b>891632260</b>

1.5

			
	Кольцо кюретки, Ø	Рабочая длина WL	Номера по каталогу Types
<p><b>Кюретка, кольцевая,</b> дистальная часть с изгибом вверх, с односторонней заточкой <b>Curette, round,</b> distal tip curved upwards, angled one side sharp</p> 	5,5 мм	170 мм	<b>891631255</b>
<p><b>Кюретка, кольцевая,</b> дистальная часть с изгибом вверх, с односторонней заточкой <b>Curette, round,</b> distal tip curved upwards, angled, one side sharp</p> 	7,0 мм	170 мм	<b>891631270</b>

Specially shaped **curettes** with ergonomic handpieces for effective removal and smoothing of bone, remnants of cartilage and calcium deposits.

Кюретки специальной формы с эргономичными ручками для эффективного удаления и выравнивания кости, остатков хряща и отложений кальция..

**COXARTIS**  
Hand Instruments

**COXARTIS**  
Ручные инструменты



		Рабочая длина WL	Номера по каталогу Types
 <p><b>Микрофрактор</b> <i>Microfractor</i></p>	изгиб 15° / 15° curved	170 мм	<b>891631521</b>
	изгиб 30° / 30° curved		<b>891633021</b>
	изгиб 45° / 45° curved		<b>891634521</b>
	S-образный 35° / S-shaped		<b>891633522</b>
	изгиб 60° / 60° curved		<b>891636021</b>
	S-образный 60° / S-shaped		<b>891636022</b>
	изгиб 80° / 80° curved		<b>891638021</b>



Graduated **microfractors** with tips at a variety of angles for microfracture of cartilage defects with ergonomic handpieces.

Градированные **инструменты для формирования микропереломов** с эргономическими ручками и разным изгибом кончика для микрофрактурирования дефектов хряща.

1.5



**COXARTIS**  
Hand Instruments

**COXARTIS**  
Ручные инструменты

			
	H	Рабочая длина WL	Номер по каталогу Types
<p><b>Крючок-зонд,</b> Шаг градуировки: 2,5 мм</p> <p><b>Hook probe,</b> graduated in steps of 2,5 mm</p>		4,5 мм	150 мм
			<b>891534515</b>



Extended **hooked probe**, graduated for palpation and measuring.

Градуированный удлиненный **крючок-зонд** для пальпирования и измерения.

			
		Рабочая длина WL	Номер по каталогу Types
<p><b>Рашпиль, выпуклый</b> Дистальная ширина 4,5 мм</p> <p><b>Rasp, convex</b> distal width 4.5 mm</p>		175 мм	<b>891603002</b>

**Rasp** for debriding and removing bone.

**Рашпиль** для очистки от омертвевших тканей и удаления кости.

			
		Рабочая длина WL	Номер по каталогу Types
<p><b>Нож-«банан»</b> <b>Banana knife</b></p>		125 мм	<b>8436.251</b>

**Banana knife** for incision of the joint capsule.





**Нож-«банан»** для надрезания суставной сумки.

**COXARTIS**  
Hand Instruments

**COXARTIS**  
Ручные инструменты



1.5

		Высота браншей <i>Height of jaws</i>	∅	Рабочая длина <i>WL</i>	Номер по каталогу <i>Types</i>
 <b>Выкусыватель ARTHROline</b> <i>ARTHROline punch</i>	Бранши изогнуты вверх <i>jaws curved upwards</i>	1,6 мм	4 мм	180 мм	<b>891432102</b>
 <b>Выкусыватель ARTHROline</b> <i>ARTHROline punch</i>	изгиб влево, бранши изогнуты вверх <i>curved left, jaws curved upwards</i>				<b>891432101</b>
 <b>Выкусыватель ARTHROline</b> <i>ARTHROline punch</i>	изгиб вправо, бранши изогнуты вверх <i>curved right, jaws curved upwards</i>				<b>891432103</b>
 <b>Выкусыватель ARTHROline</b> <i>ARTHROline punch</i>	Стандарт, изгиб стержня вверх <i>standard, shaft curved upwards</i>				<b>891432122</b>

Sharp **punches** with adapted length and various degrees of bend and angle used to resect dense tendinous and ligamentous structures.

Остроконечные **выкусыватели** соответствующей длины с различными видами изгибов под разным углом служат для резекции грубых структур сухожилий и связок.

**COXARTIS**

Forceps 5 mm

modular system



modu  
line

**COXARTIS**

Щипцы 5 мм

модульная система



modu  
line

Внутренняя часть / Jaw insert 		Защитная трубка, изолирована Sheath tube, insulated Рабочая длина /WL 240 мм	Рукоятка / Handle type 	Инструмент в комплекте • Внутренняя часть • Защитная трубка • Рукоятка <b>Complete instrument</b> • Jaw insert • Sheath tube • Handle Tuny / Types
			Без кремальеры, поворотная without locking mechanism, rotatable	
	Номер по каталогу / Types	8392.913	8393.0001	
 <p><b>Атравматичные щипцы,</b> перфорированные бранши с поперечными зубцами, подвижны обе бранши  <b>Atraumatic grasping forceps,</b> perforated with horizontal serrations, double jaw action</p>	8392.181	•	•	<b>83921811</b>





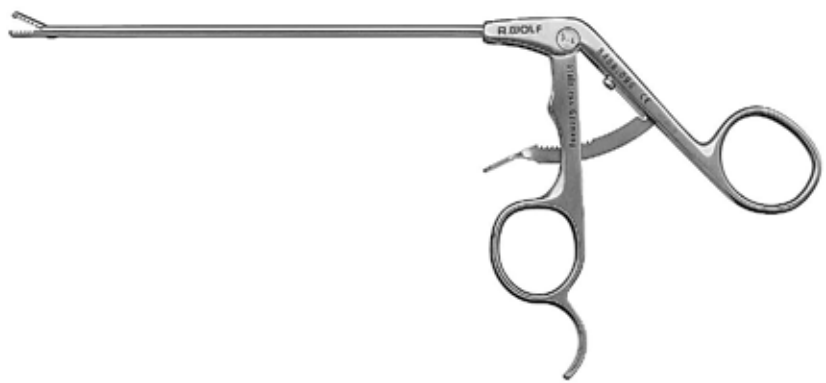

1.6

The **atraumatic grasping forceps** can be used to grasp and remove foreign bodies and remnants of bone.

При помощи **атравматичных щипцов** можно эффективно захватывать и удалять инородные тела и отделенные частицы кости.

			
	ø тубуса Sheath ø	Рабочая длина WL	Номер по каталогу Types
 <p><b>Щипцы, ручка с кремальерой,</b> дистальная часть браншей с дополнительными мелкими зубцами  <b>Grasping forceps, forceps handle with locking mechanism,</b> tip with additional fine teeth</p>	4,5 мм	130 мм	<b>8489.096</b>

**Reusable**
**Для многоразового использования**
**Power Cutters and Burrs  
for Power Stick M5/0 and M5/3 Shaver handle**
**Ротационные ножи и боры  
для рукояток шейвера Power Stick M5/0 и M5/3**

				
Для многоразового использования (1 шт.) Reusable (1 instrument part)	Рекомендуемая скорость вращения Recommended speed	Цветовой код Colour code	Ø 4,5 мм Рабочая длина/ WL 200 мм	5,5 мм рабочая длина / WL 200 мм
 <b>Резектор* Resector*</b>	1200 об/мин с осцилляцией 1200 rpm oscillating	зеленовато- бежевый green-beige	899732004	
 <b>Агрессивный изогнутый резектор, выпуклый Agressive Curved Resector convex</b>	1200 об/мин с осцилляцией 1200 rpm oscillating	черный black	899732254	
 <b>Агрессивный изогнутый резектор, вогнутый Agressive Curved Resector concave</b>	1200 об/мин с осцилляцией 1200 rpm oscillating	черный black	899732264	
 <b>Агрессивный резектор* Agressive Resector*</b>	1200 об/мин с осцилляцией 1200 rpm oscillating	синий blue	899732334	
 <b>Сферический бор с защитой** Hooded Round Burr**</b>	6000 об/мин вращение по часовой стрелке 6000 rpm clockwise rotation	серо-белый grey-white	899732504	
 <b>Овальный бор** Oval Burr**</b>	6000 об/мин вращение по часовой стрелке 6000 rpm clockwise rotation	серо-белый grey-white		899732555

\* with distal guide hole for Ø2mm guide wire

\*\* distal protection shortened by 2 mm

 \* с дистальным направляющим каналом для направляющей  
спицы Ø 2 мм

\*\* дистальная защита укорочена на 2 мм

**Sterilization Basket**

*for instruments for hip arthroscopy*

**Стерилизационная корзина**

*инструментов для артроскопии бедра*

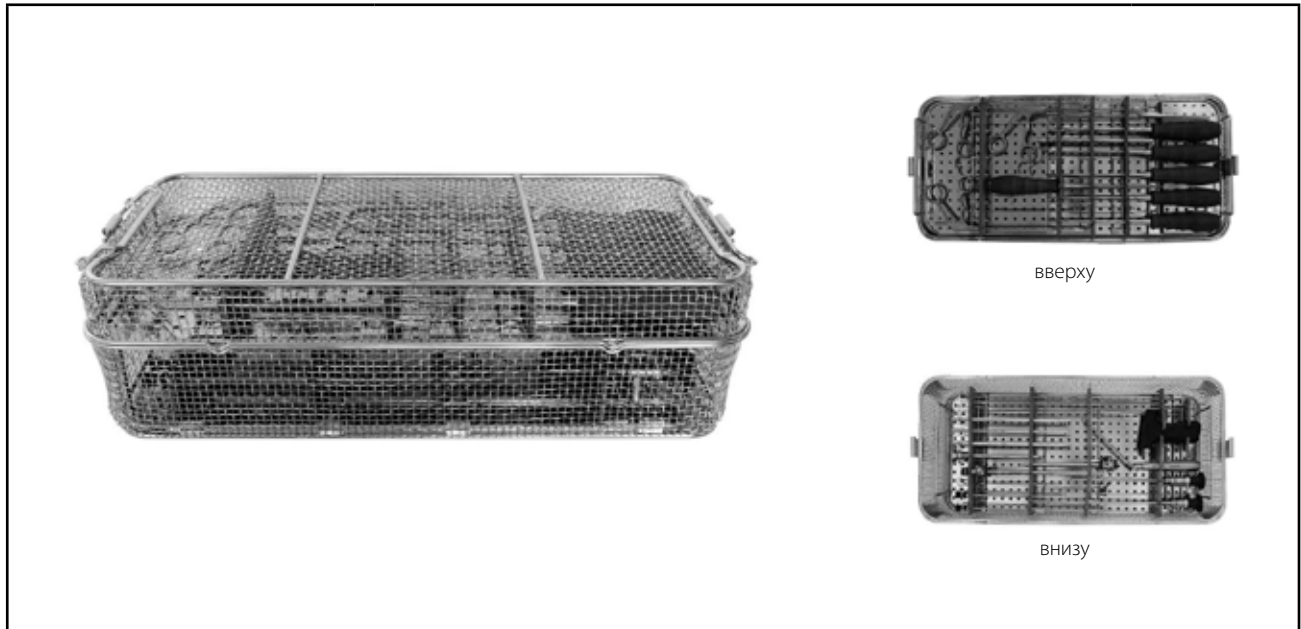

		Номера по каталогу Types	
<p><b>Стерилизационная корзина</b> инструментов для артроскопии бедра</p> <p><b>Sterilization Basket</b> <i>for instruments for hip arthroscopy</i></p>	<p>в составе: 1 x нижняя часть сита корзины (8584.5202), 1 x крышка сита корзины (74018096), 2 x замки по центру (74015043), 1 x решетка для инструментов, вверху (74018101), 1 x опорный блок (74018108), 1 x силиконовый держатель для укладки комплекта для бедра, сверху (85849105), 1 x решетка для инструментов внизу (74018102), 1 x опорный блок (74018109), 1 x силиконовый блок для укладки комплекта для бедра, внизу (85849106)</p> <p>consisting of: 1 x basket lower part (8584.5202), 1 x basket lid (74018096), 2 x spring lock medium (74015043), 1 x instrument rack, up (74018101), 1 x support bar (74018108), 1 x silicone holder set hip surgery, up (85849105), 1 x instrument rack, bottom (74018102), 1 x support bar</p>	<p><b>85841215</b></p>	
<p>также: / also:</p>			
<p><b>Силиконовый держатель комплекта для бедра, сверху</b></p> <p><b>Silicon holder set hip, up</b></p>	<p>в составе: 1 x силиконовый держатель 12 отверстий 2 отверстия 2 x силиконовый держатель 10 отверстий 5 отверстий</p> <p>consisting of: 1 x silicon holder 12 vents 2 x silicon holder 10 vents</p>	<p>1 x силиконовый держатель 1 x силиконовый держатель</p> <p>1 x silicon holder 2 vents 1 x silicon holder 5 vents</p>	<p><b>85849105</b></p>
<p><b>Силиконовый держатель комплекта для бедра, внизу</b></p> <p><b>Silicon holder set hip, bottom</b></p>	<p>в составе: 1 x силиконовый держатель 8 отверстий 12 отверстий 1 x силиконовый держатель 16 отверстий 13 отверстий 1 x силиконовый держатель 3 отверстия</p> <p>consisting of: 1 x silicon holder 8 vents 1 x silicon holder 16 vents 1 x silicon holder 3 vents</p>	<p>1 x силиконовый держатель 1 x силиконовый держатель</p> <p>1 x silicon holder 12 vents 1 x silicon holder 13 vents</p>	<p><b>85849106</b></p>

Arthroscope

by Chiron

Артроскоп

Широна

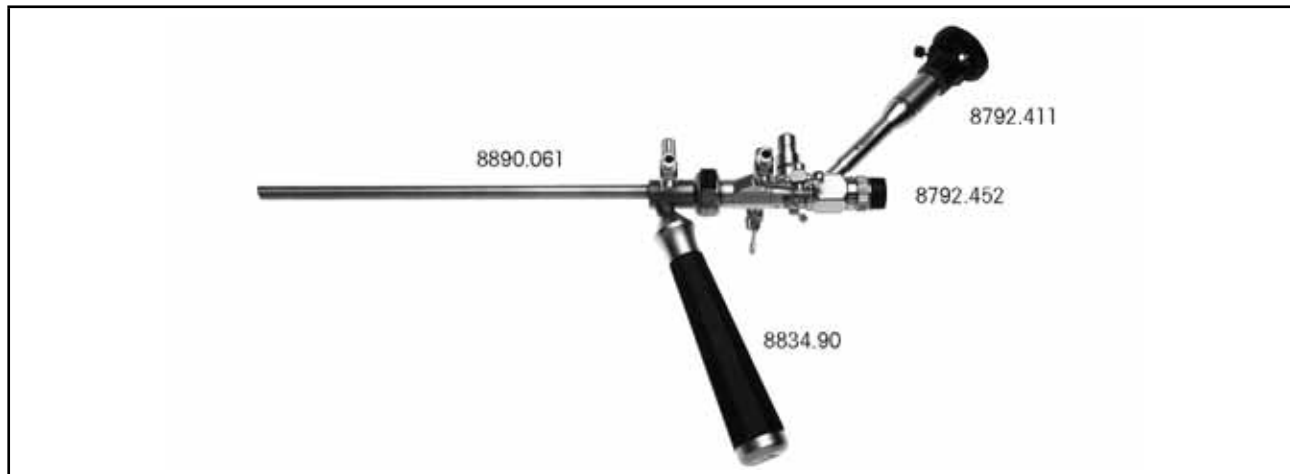

в составе:  
consisting of:

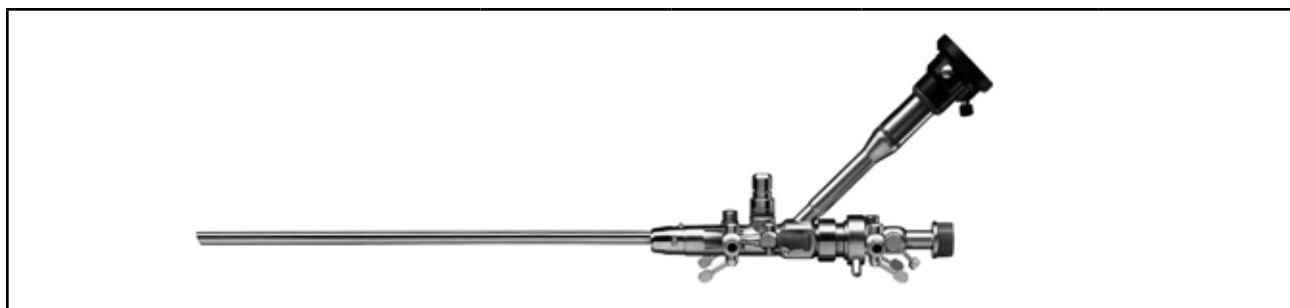

4.0

	∅	Рабочий канал Working channel	Рабочая длина WL	Номера по каталогу Types
<b>Артроскоп PANOVIEW PLUS, 20°</b> с 2 каналами для отсасывания и ирригации <b>PANOVIEW PLUS-Arthroscope, 20°</b> with 2 suction-irrigation channels	5,8 x 5,1 мм	2,7 мм	205 мм	<b>8792.411</b>
также / also: <b>Уплотнительный колпачок-насадка</b> (включая 10 резиновых колпачков) <b>Sealing cap adaptor (incl. 10 rubber caps)</b>				<b>8792.452</b>



	Наружный ∅ Outer ∅	Внутренний ∅ Inner ∅	Рабочая длина WL	Номера по каталогу Types
<b>Высокопоточная внешняя гильза</b> <b>High flow sheath</b>	7,1 мм	6,1 мм	186,5 мм	<b>8890.061</b>

Further instruments see overleaf.

Другие инструменты см. на обороте.







Arthroscope

by Chiron

Артроскоп

Ширина

				
	∅	Центральное отверстие Capacity	Рабочая длина WL	Номера по каталогу Types
 <p><b>Троакар с резьбой</b> <i>Srew trocar</i></p>	6,0 мм	-	214 мм	<b>8890.151</b>
 <p><b>Троакар с резьбой, канюлированный</b> <i>Cannulated srew trocar</i></p>	6,0 мм	2,5 мм	209,5 мм	<b>8890.161</b>
<p>также / also:  <b>Направляющая спица для сверления</b>, ∅ 2,5 мм, длина 350 мм со спиральной резьбой и специальным покрытием для повышения срока службы  <b>Alignment wire</b>, ∅ 2,5 mm, TL 350 mm with spiral thread and special coating to increase life</p>				<b>89960.1125</b>

4.0









Рукоятка .....8834.90

Handle .....8834.90

Hand Instruments  
for Arthroscope by Chiron

Ручные инструменты  
для артроскопа Широна

			
	∅	Рабочая длина WL	Номера по каталогу Types
 Аннулотом <i>Annulotome</i>	2,5 мм	350 мм	8792.581
 Диссектор Пенфилда <i>Dissector, by Penfield</i>			8792.591
 Рашпиль, инверсный <i>Rasp, retrograde</i>			8792.541
 Троакар <i>Trocar</i>			8792.551
 Ложка <i>Spoon</i>			8792.562

4.1





*Forceps*

*with overload protection for Arthroscope by Chiron*

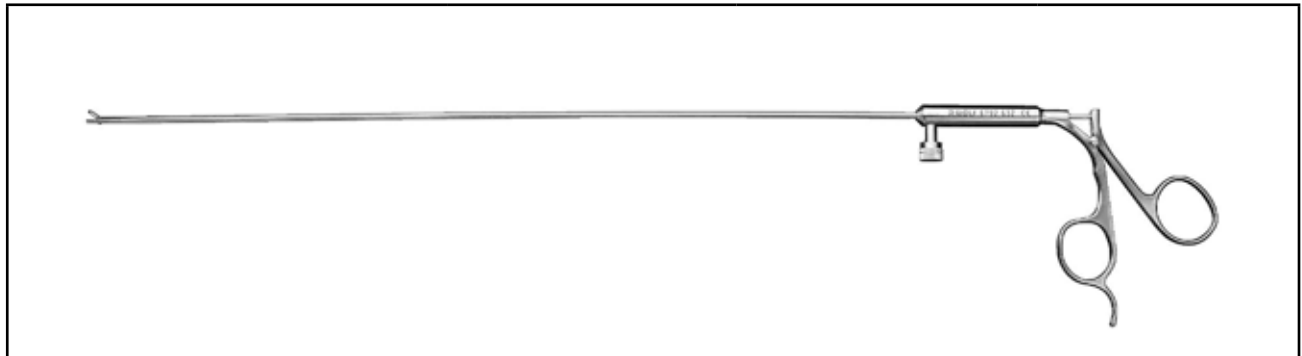
Щипцы

с защитой от перегрузки для артроскопа Широна



	ø	Рабочая длина WL	Номера по каталогу Types
 <b>Микрокусачки</b> , жесткие, с защитой от перегрузки <i>Micro rongeur, rigid, with overload protection</i>	2,5 мм	350 мм	<b>8792.632</b>
 <b>Щипцы</b> <i>Grasping forceps</i>	2,0 мм	350 мм	<b>8792.621</b>
 <b>Кусачки</b> , обе бранши подвижные, с защитой от перегрузки <i>Rongeur, double action, with overload protection</i>	2,5 мм	350 мм	<b>8792.636</b>
 <b>Гибкие щипцы для биопсии</b> <i>Flexible biopsy forceps</i>	2,2 мм	365 мм	<b>829.07</b>

4.1

## Intramedullary Bone Endoscopy

## Интрамедуллярная эндоскопия

Intramedullary Bone Endoscopy Set .....	B329
Operating Telescope PANOVIEW PLUS .....	B331
Access Instruments .....	B332
Modular Forceps 5 mm .....	B333
Spoon Forceps .....	B334
Chisel/Spoon .....	B335
Suction Tube .....	B336
Hook Electrode/Kugelfräser .....	B337
Reprocessing Basket .....	B338

Комплект для интрамедуллярной эндоскопии .....	B 329
Операционная оптика PANOVIEW PLUS .....	B 331
Инструменты для обеспечения доступа .....	B 332
Модульные щипцы 5 мм .....	B 333
Щипцы с ложкообразными браншами .....	B 334
Долото / ложка .....	B 335
Всасывающая трубка .....	B 336
Электрод-крючок / сферическая фреза .....	B 337
Подготовительная корзина .....	B 338

## Intramedullary Bone Endoscopy Set

by Oberst

## Комплект для интрамедуллярной эндоскопии

Оберста



5.1

- ❑ Endoscopic cement removal in revision endoprosthetics
- ❑ Minimally invasive diagnosis and therapy of bone tumors, bone cysts, osteomyelitis
- ❑ Hemostasis in the marrow space
- ❑ Retrieval of foreign bodies from the marrow space
- ❑ Fracture reposition in the area of the femur under endoscopic control
- ❑ Endoscopic removal and placement of implants

- ❑ Эндоскопическое удаление цемента при ревизии эндопротеза
- ❑ Минимально инвазивная диагностика и лечение опухолей и кист костей, остеомиелита
- ❑ Остановка кровотечения в костномозговом пространстве
- ❑ Удаление инородных тел из костномозгового пространства
- ❑ Репозиция отломков в области бедренной кости под эндоскопическим контролем
- ❑ Эндоскопическое удаление и установка имплантатов

### Intramedullary Bone Endoscopy Set

by Oberst

consisting of:

Operating Telescope, 10° (8781.423), Viewing caps (4781.103), Valve device (8781.981), autom. Valve (8920.311), Operating tube (89320.0015), Working sleeve (89320.0518), Obturator (89320.0415), Suction tube ø 3.7 mm (89370.0004), Suction tube ø 5.5 mm (89370.0005), Chisel (89360.0005), Grasping forceps, monopolar (8394.4974), Biopsy forceps, monopolar (8394.0943), Spoon forceps, distally controllable (893400005), Round burr (89970.0005), Chisel, distal angled (893600006),

Spoon, distal angled (893600056) ..... 89300.0001

### Комплект для интрамедуллярной эндоскопии

Оберста

в составе:



Операционная оптика, 10° (8781.423), оптические колпачки (4781.103), вставка клапана (8781.981), автоматический клапан (8920.311), операционный тубус (89320.0015), рабочая гильза (89320.0518), obturator (89320.0415), всасывающая трубка ø 3,7 мм (89370.0004), всасывающая трубка ø 5,5 мм (89370.0005), долото (89360.0005), щипцы монополярные (8394.4974), щипцы для биопсии, монополярные (8394.0943), щипцы ложкообразные, дистальный конец активно отклоняется (893400005), сферический бор (89970.0005), долото, изгиб в дистальной части (893600006),

Ложка, изгиб в дистальной части (893600056) ..... 89300.0001

*Operating Telescope PANOVIEW PLUS*  
*for Intramedullary Bone Endoscopy by Oberst*

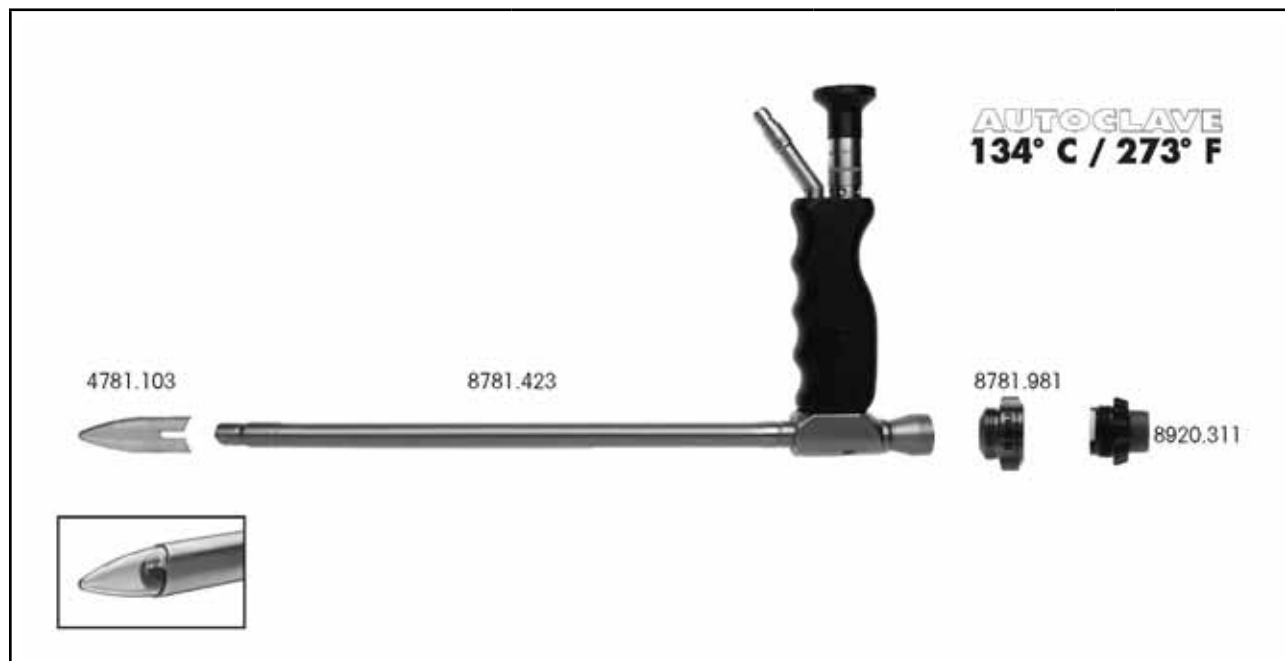
Операционная оптика PANOVIEW PLUS  
для интрамедуллярной эндоскопии по Oberst



	∅	Рабочая длина WL	Номера по каталогу Types
<p><b>Операционная оптика PANOVIEW PLUS, 10°</b> овальный рабочий канал для рабочих инструментов до макс. Ø 5,5 мм, ирригационная форсунка для оптики, рукоятка со встроенным коннектором для световода, включая автоматический клапан</p> <p><b>Operating Telescope PANOVIEW PLUS, 10°</b> working channel for working instruments up to Ø 5.5 mm, telescope-rinsing jet, handle with integrated light connector, incl. automatic sealing for working channel</p>	13,7 мм	298 мм	<b>8781.423</b>
<p><b>Оптический колпачок</b>, прозрачный в упаковке 5 шт., каждый в отдельной стерильной упаковке</p> <p><b>Viewingcap</b>, transparent pack of 5, packed singly sterile</p>			<b>4781.103</b>
<p><b>Вставка клапана</b> с 10 шлицеванными мембранами (8920.911)</p> <p><b>Valve device</b> with 10 slotted membranes (8920.911)</p>			<b>8781.981</b>
<p><b>Автоматический клапан</b>, включая мембранный клапан и резиновый колпачок</p> <p><b>Automatic valve</b> incl. membrane valve and sealing cap</p>			<b>8781.981</b>

5.2

Access Instruments

for Intramedullary Bone Endoscopy by Oberst

Инструменты для создания доступа

для интрамедуллярной эндоскопии по Оберсту

				
	Наружный $\varnothing$ Outer $\varnothing$	Внутренний $\varnothing$ Inner $\varnothing$	Рабочая длина WL	Номер по каталогу Types
<b>Операционный тубус</b> с ирригационным краном <b>Operating tube</b> with irrigation stopcock	15 мм	13,6 мм	274,5 мм	<b>89320.0015</b>

				
	Наружный $\varnothing$ Outer $\varnothing$	Внутренний $\varnothing$ Inner $\varnothing$	Рабочая длина WL	Номер по каталогу Types
<b>Рабочая гильза</b> <b>Working sleeve</b>	18,4 мм	15,2 мм	150 мм	<b>89320.0518</b>

				
	Наружный $\varnothing$ Outer $\varnothing$	Внутренний $\varnothing$ Inner $\varnothing$	Рабочая длина WL	Номер по каталогу Types
<b>Обтуратор</b> <b>Obturator</b>	14,9 мм	2,8 мм	182,9 мм	89320.0415







5.2

## Modular Forceps 5mm

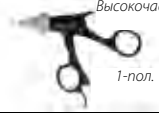
for Intramedullary Bone Endoscopy by Oberst

## Модульные щипцы 5 мм

для интрамедуллярной эндоскопии по Oberst

Внутренняя часть / Jaw insert	Защитная трубка, изолирована Sheath tube, insulated	Рукоятка / Handle type		Инструмент в комплекте	
		 Высокочаст. 1-пол.	 Высокочаст. 1-пол.		
	 Рабочая длина/WL 430 мм	без кремальеры, поворотная <i>without locking mechanism, rotatable</i>	с кремальерой, поворотная <i>with locking mechanism, rotatable</i>	<ul style="list-style-type: none"> <li>• Внутренняя часть</li> <li>• Защитная трубка</li> <li>• Рукоятка</li> </ul> <b>Complete instrument</b> <ul style="list-style-type: none"> <li>• Jaw insert</li> <li>• Sheath tube</li> <li>• Handle</li> </ul>	
	Номера по каталогу / Types	8394.913	8393.0003	8393.0004	Номера по каталогу / Types
 <b>Щипцы для биопсии,</b> Ø 5 мм модульные, острые ложкообразные бранши, одна подвижная бранша, монополярные <b>Biospy forceps, Ø 5 mm</b> <i>modular, pointed spoon-shaped forceps, single jaw action, monopolar</i>	8394.094	•	•		<b>8394.0943</b>
 <b>Щипцы, Ø 5 мм</b> модульные, бранши с 2 зубьями и мелкими поперечными насечками, одна подвижная бранша, монополярные <b>Grasping forceps, Ø 5 mm</b> <i>modular, with two teeth, fine horizontal serrations, single jaw action, monopolar</i>	8394.497	•		•	<b>8394.4974</b>
 <b>Атравматичные щипцы,</b> Ø 5 мм, модульные, бранши перфорированные с поперечными насечками, обе бранши подвижные, монополярные <b>Atraumatic grasping forceps,</b> Ø 5 mm, <i>modular, perforated with horizontal serrations, double jaw action, monopolar</i>	8394.181	•		•	<b>8394.1814*</b>

HF monopolar connecting cable see page B339.

Высокочастотный монополярный соединительный кабель см. стр. В 339.

\* not included in Set 89300.0001.

\* не входит в комплект 89300.0001.





**Forceps**

*for Intramedullary Bone Endoscopy by Oberst*

**Щипцы**

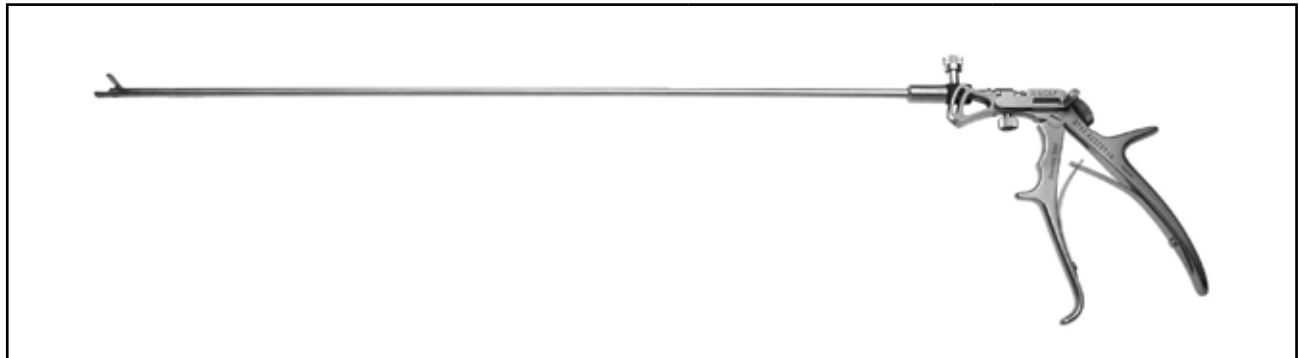
для интрамедуллярной эндоскопии по Оберсту





	∅	Рабочая длина WL	Номер по каталогу <b>Types</b>
 <p><b>Щипцы ложкообразные,</b> активное отклонение дистального конца инструмента <b>Spoon forceps,</b> <i>distally angled</i></p>	5,2 мм	430 мм	<b>893400005</b>



*Chisel/Spoon*

Долото / ложка

*for Intramedullary Bone Endoscopy by Oberst*

для интрамедуллярной эндоскопии по Оберсту

				
	∅	Ширина <i>Width</i>	Общая длина <i>TL</i>	Номер по каталогу <i>Types</i>
 <b>Долото,</b> дистальный конец прямой <b>Chisel,</b> <i>distal straight</i>	5 мм	4 мм	480 мм	<b>89360.0005</b>

				
	∅	Ширина <i>Width</i>	Общая длина <i>TL</i>	Номер по каталогу <i>Types</i>
 <b>Долото,</b> дистальный конец изогнутый <b>Chisel,</b> <i>distal angled</i>	5 мм	3,6 мм	480 мм	<b>893600006</b>

5.3

				
	Ложка <i>Spoon</i>	Рабочая длина <i>WL</i>	Общая длина <i>TL</i>	Номер по каталогу <i>Types</i>
 <b>Ложка,</b> дистальный конец изогнутый <b>Spoon,</b> <i>distal angled</i>	5 мм	430 мм	540 мм	<b>893600056</b>

*Suction Tube*

*for Intramedullary Bone Endoscopy by Oberst*

Аспирационная трубка

для интрамедуллярной эндоскопии по Оберсту

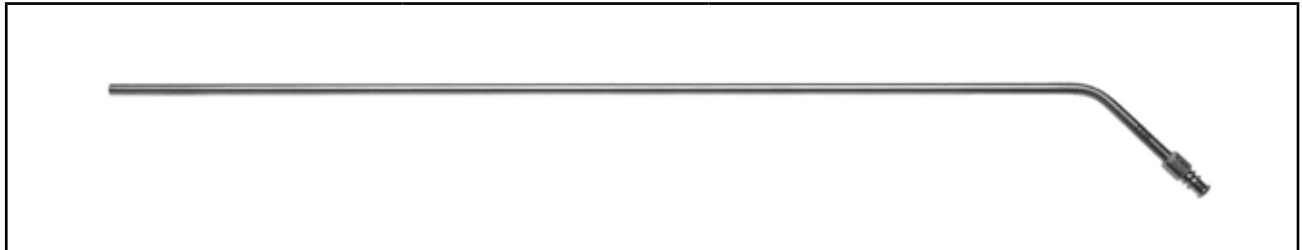



	∅	Внутренний ∅ Inner ∅	Номера по каталогу Types
 Аспирационная трубка <i>Suction Tube</i>	3,7 мм	2,9 мм	<b>89370.0004</b>
 Аспирационная трубка <i>Suction Tube</i>	5,5 мм	4,7 мм	<b>89370.0005</b>

**Hook Electrode/  
Round Burr**

for Intramedullary Bone Endoscopy by Oberst



**Крючковидный электрод /  
сферический бор**

для интрамедуллярной эндоскопии по Oberсту

			
	∅	Рабочая длина WL	Номер по каталогу Types
 <b>Биполярный крючковидный электрод * Bipolar hook electrode*</b>	5 мм	390 мм	<b>8383.102</b>

HF bipolar connecting cable see page B 340.

Высокочастотный биполярный соединительный кабель, см. стр. B 340.

			
	∅	Общая длина TL	Номер по каталогу Types
 <b>Сферический бор Round burr</b>	5,5 мм	430 мм	<b>89970.0005</b>

Recommended drive for the round burr:

**PowerDrive ART1 Shaver-System\***

consisting of:

PowerDrive ART1 (2304.001), network cable,  
CAN bus connecting cable and packaging,  
power supply 50/60 Hz,

230 V~ .....2304.0011

**Power Stick M4\***

motorised handle (8564.021) with

connecting cable (8564.851) ..... 8564.121

Для использования сферического бора рекомендуется:

**Шейвер PowerDrive ART1\***

в составе:

Контроллер PowerDrive ART1 (2304.001), сетевой кабель,  
соединительный кабель CAN-шины и упаковка,  
подключение к сети 50/60 Гц,

230 В~ .....2304.0011

**Power Stick M4\***

Моторизованная рукоятка (8564.021)

с соединительным кабелем (8564.851) .....8564.121

\* not included in Set 89300.0001. See catalog page B601.

\* В комплект 89300.0001 не входит. См. каталог, стр. B 601

## Reprocessing Basket

for Intramedullary Bone Endoscopy by Oberst

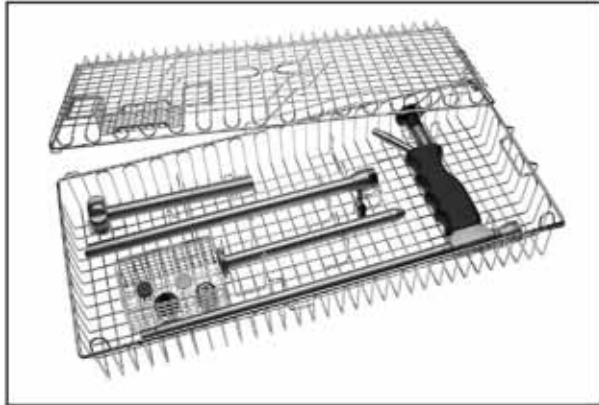

## Подготовительная корзина

для интрамедуллярной эндоскопии по Оберсту

### Подготовительная корзина \*

Д x Ш x В: 472 x 204 x 74 мм ..... 38046.111

### Reprocessing basket\*

L x W x H: 472 x 204 x 74 mm ..... 38046.111

\* not included in Set 89300.0001.

\* В комплект 89300.0001 не входит.







*HF Monopolar Connecting Cables*

Высокочастотные монополярные  
соединительные кабели

Инструмент для подсоединения <i>Instrument connecting</i>	Электрохирургические ВЧ-генераторы <i>Unit connecting</i>	Длина <i>Length</i>	Номера по каталогу <i>Types</i>
 <p><b>Инструменты WOLF</b> <i>WOLF instruments</i></p>	 ERBE / ACC / ICC	3 м	<b>8106.032</b>
		5 м	<b>8106.052</b>
	 ERBE серия T	3 м	<b>8106.132</b>
		5 м	<b>8106.152</b>
	 Martin / Berchtold / Aesculap	3 м	<b>8106.031</b>
		5 м	<b>8106.051</b>
	 Bovie / Valleylab / Erbe Int.	3 м	<b>8106.033</b>
		5 м	<b>8106.053</b>
	 Eschmann и другие устройства со штекером 4 мм <i>Eschmann and other devices with 4 mm connectors</i>	3 м	<b>8106.034</b>
		5 м	<b>8106.054</b>

*HF Bipolar Connecting Cables*

Высокочастотные биполярные  
соединительные кабели

Инструмент для подсоединения <i>Instrument connecting</i>	Электрохирургические ВЧ-генераторы <i>Unit connecting</i>	Длина <i>Length</i>	Номера по каталогу <i>Types</i>
<p><b>Двухполюсное подключение для пинцета</b> <i>Bipolar tweezers connecting</i></p> 	 ERBE / ACC / ICC / T	3 м	<b>8108.132</b>
	 ERBE / ACC / ICC / T	5 м	<b>8108.152</b>
	 2 pin Valleylab	3 м	<b>8108.133</b>
	 2 pin Valleylab	5 м	<b>8108.153</b>
	 WOLF / Martin / Berchtold / Aesculap	3 м	<b>8108.131</b>
	 WOLF / Martin / Berchtold / Aesculap	5 м	<b>8108.151</b>



Локоть / стопа

*Elbow / Foot*



## Elbow/Foot

### *Arthroscopy*

*Arthrolution Arthroscopes Overview*

*Arthroscopes/Arthrolution Trocar Sleeves*

*Arthroscopy Cannula System/Drainage Cannulas / Hook Probes/  
Guide and Marking Rod*

*ARTHROline Punches/Punches/Scissors/Forceps*

*Endoscopically Assisted Decompression of the Ulnar Nerve*

*Instrument Set for endoscopically assisted decompression of the  
ulnar nerve*

*Sterilization Basket for Sulcus Ulnaris*

## Локоть / стопа

### **Артроскопия**

Обзор артроскопов Arthrolution

Артроскопы / Гильзы троакара ArthroLution

Система канюль для артроскопии / канюли для промывания /  
крючки-зонды / Направляющий и маркирующий штифт

ARTHROline выкусыватели / выкусыватели / ножницы /  
щипцы

**Декомпрессия Nervus Ulnaris под эндоскопическим  
контролем**

Комплект инструментов для декомпрессии Nervus Ulnaris под  
эндоскопическим контролем

**Стерилизационная корзина для комплекта  
инструментов для декомпрессии Nervus Ulnaris**

1.0

1.1

1.2

1.3

1.4

2.0

2.1

3.0

## Standard Equipment

## Стандартное оборудование

1.0

Arthrolution Arthroscopes Overview .....	B403
Standard Arthroscope with telescope 2.7 mm .....	B405
also:	
Arthrolution Trocar Sleeves	
with automatic locking mechanism .....	B407
Standard Arthroscope with telescope 4.0 mm .....	B409
also:	
Arthrolution Trocar Sleeves	
with automatic locking mechanism .....	B411
Arthroscopy Cannula System .....	B413
Drainage Cannulas ø 2.3 mm .....	B415
Drainage Cannulas ø 3.7 mm .....	B416
Hook Probes .....	B417
Guide and Marking Rod .....	B419
ARTHROline Punches .....	B421
ARTHROline Basket Punches .....	B423
ARTHROline Suction Punch .....	B424
Punches with scissors handle .....	B425
Punches with angled jaws and scissors handle .....	B426
Punches with interchangeable forceps attachments .....	B427
Scissors with scissors handle .....	B428
Forceps .....	B429

Обзор артроскопов Arthrolution .....	B 403
Стандартный артроскоп с оптикой 2,7 мм .....	B 405
также:	
Гильзы троакара Arthrolution	
с автоматическим замком .....	B 407
Стандартный артроскоп с оптикой 4,0 мм .....	B 409
также:	
Гильзы троакара Arthrolution	
с автоматическим замком .....	B 411
Система канюль для артроскопии .....	B 413
Канюли для промывания ø 2,3 мм .....	B 415
Канюли для промывания ø 3,7 мм .....	B 416
Крючки-зонды .....	B 417
Направляющий и маркирующий штифт инструмента .....	B 419
Выкусыватели ARTHROline .....	B 421
Корзинчатые выкусыватели ARTHROline .....	B 423
Выкусыватель с отсосом ARTHROline .....	B 424
Выкусыватели с ножницеобразной рукояткой .....	B 425
Выкусыватели с загнутыми браншами и ножницеобразной рукояткой .....	B 426
Выкусыватели со сменными захватными насадками .....	B 427
Ножницы с ножницеобразной рукояткой .....	B 428
Щипцы .....	B 429

## Overview

## артроскопов

1.1

		Пальцы рук и ног <i>Finger, Toes</i>	Ладонь <i>Hand</i>	Локоть, стопа <i>Elbow, Foot</i>	Колено, плечо, бедро <i>Knee, Shoulder, Hips</i>	
		∅	1,9 мм	2,4 мм	2,7 мм	4,0 мм
		Рабочая длина / <i>WL</i>	40 мм	60 мм	77,5 мм	130 мм
Оптика <i>Telescopes</i>	30°	Оптика PANOVIEW <i>PANOVIEW telescope</i>	8860453	8871413	8876.433	8880.543
		Широкоугольная оптика PANOVIEW <i>PANOVIEW wide angel telescope</i>				8885.443
	70°	Оптика PANOVIEW <i>PANOVIEW telescope</i>			8876.435	8880.545
		Широкоугольная оптика PANOVIEW <i>PANOVIEW wide angel telescope</i>				8885.445
Тубусы <i>Sheaths</i>	с 2 ирригационными кранами, фиксированные <i>with 2 irrigation stapcocks, fixed</i>		891220124 (только 1 кран / <i>only 1 stapcock</i> )	891220132 (только 1 кран / <i>only 1 stapcock</i> )		89121.0260
	с 2 ирригационными кранами, фиксированные <i>with 2 irrigation stapcocks, fixed</i>			891221232	891221241	89121.1260
	Высокопоточный с 2 ирригационными кранами, вращающиеся <i>high-flow with 2 irrigation stapcocks, rotatable</i>		891220128 (только 1 кран / <i>only 1 stapcock</i> )	891221235		89121.1263
	малого калибра с 2 ирригационными кранами, вращающиеся <i>small-caliber with 2 irrigation stapcocks, rotatable</i>					891221255
Троакары <i>Trocars</i>	тупоконечные <i>blunt</i>				891222754	89121.0544
	затупленные <i>semi-blunt</i>		891221952	891222452		89121.0542
	конически-затупленные <i>conical blunt</i>				891222750	89121.0540
	остроконечные <i>sharp</i>					89121.0640
	конически-острые <i>conical pointed</i>		891221962	891222462	891222762	

*Standard Arthroscope  
with Telescope 2.7 mm*

Стандартный артроскоп  
с оптикой 2,7 мм

1.2

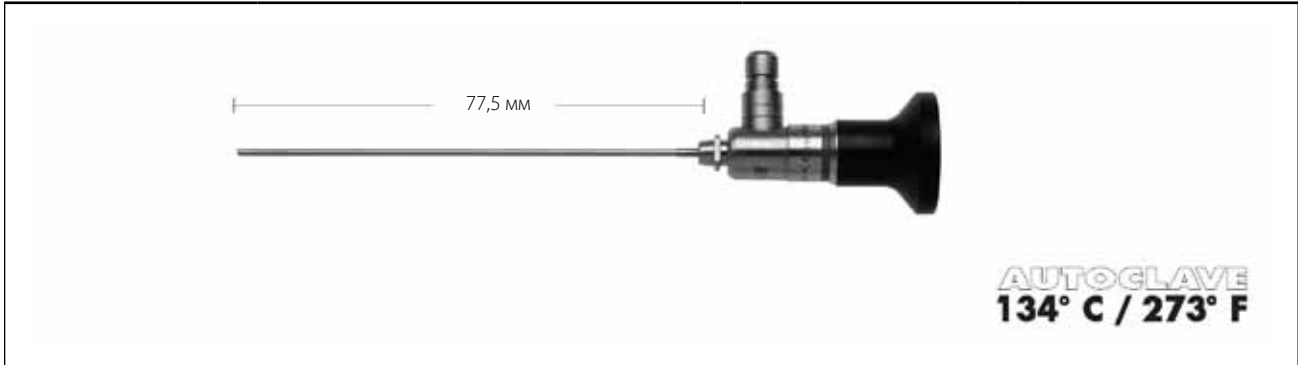

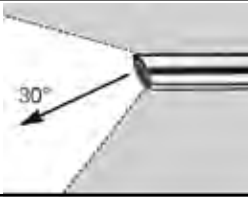
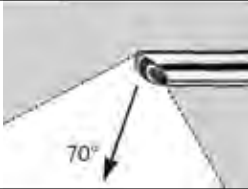
Направление взгляда <i>Viewing direction</i>		Наружный $\varnothing$ <i>Outer <math>\varnothing</math></i>	Номер по каталогу <i>Type</i>
	Оптика PANOVIEW <i>PANOVIEW telescope</i>	2,7 мм	8876.433
	Оптика PANOVIEW <i>PANOVIEW telescope</i>	2,7 мм	8876.435

with automatic locking mechanism

с автоматическим замком

				Троакар, тупоконечный	Троакар, конический, тупоконечный	Троакар, конически- острый
				<i>Trocar, blunt tip</i>	<i>Trocar, conical blunt tip</i>	<i>Trocar, conical-pointed</i>
2 поворотных крана 2 swivel taps	Наружный $\varnothing$ Outer $\varnothing$	Рабочая длина WL	Номер по каталогу Types			
●	4,1 мм	77,5 мм	891221241	891222754	891222750	891222762

1.2

**Accessories:**

**Fiber light guide, 2.3 m,**  
for telescope  $\varnothing$

1.9/2.4/2.7 mm ..... 8061.253  
4.0 mm ..... 8061.353

**Sheath stopper plug** ..... 89101.0000

**Spare parts:**

**Rotatable irrigation collar**

with 1 stopcock ..... 150081761  
with 2 stopcocks ..... 150081762

**Stopcock inserts, 5 pcs** ..... 896.0002  
also: **Disassembly tool** ..... 38310.0001

**Collar lock ring** ..... 15008.1704

**Spare seal kit**

comprising 5 pcs each

O-rings (small/large) ..... 15176.142  
also: **O-ring removal tool** ..... 15106.230

**Комплектующие**

**Гибкий световод, 2,3 м,**  
для оптики  $\varnothing$

1,9 / 2,4 / 2,7 мм ..... 8061.253  
4,0 мм ..... 8061.353

**Заглушка тубуса артроскопа** ..... 89101.0000

**Запасные части:**

**Вращающееся ирригационное кольцо**

с 1 краном ..... 150081761  
с 2 кранами ..... 150081762

**Запорный элемент крана, 5 шт.** ..... 896.0002  
также: **Инструмент для демонтажа** ..... 38310.0001

**Резьбовое кольцо** ..... 15008.1704

**Комплект прокладок для замены,**

состоит из 5 шт. каждого вида

Уплотнительные кольца (большие/малые) ..... 15176.142  
также: **Инструмент для удаления уплотнительных**

**колец** ..... 15106.230

*Standard Arthroscope  
with Telescope ø 4 mm*

Стандартный артроскоп  
с оптикой ø 4 мм

1.2

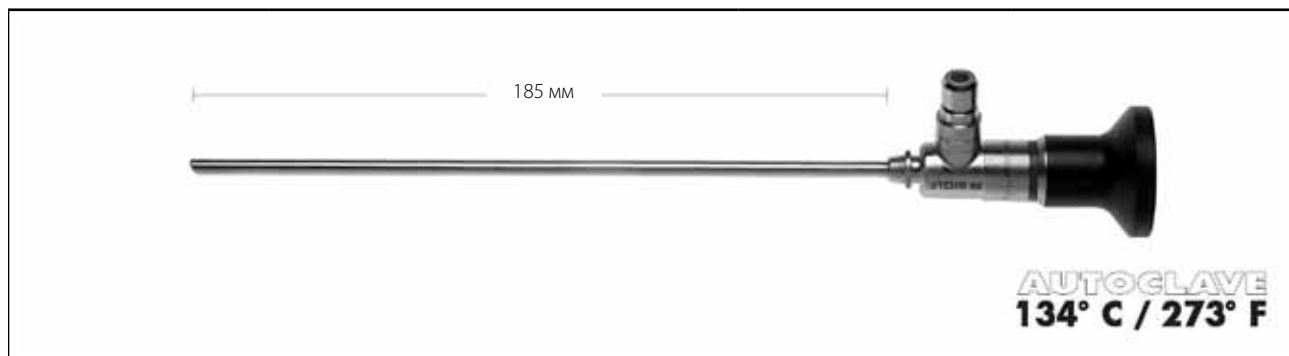

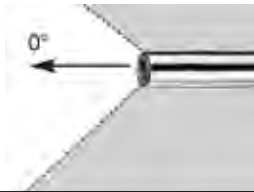
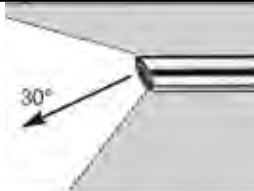
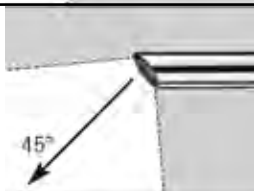
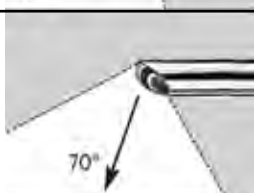
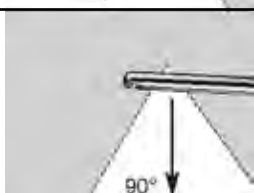
Направление взгляда Viewing		Наружный ø Outer ø	Номера по каталогу Type
	Оптика PANOVIEW PANOVIEW telescope	4,0 мм	8880.541
	Оптика PANOVIEW PANOVIEW telescope		8880.543
	Оптика PANOVIEW PANOVIEW telescope		8880.544
	Оптика PANOVIEW PANOVIEW telescope		8880.545
	Оптика PANOVIEW PLUS PANOVIEW PLUS telescope		8880.437

with automatic locking mechanism

с автоматическим замком

							Трокар, тупоконечный	Трокар, затупленный конец	Трокар, конически-тупой	Трокар, остроконечный, с трехгранным концом
							<i>Trocar, blunt tip</i>	<i>Trocar, semi-blunt tip</i>	<i>Trocar, conical-blunt tip</i>	<i>Trocar, sharp, with pyramidal-shaped tip</i>
высокая скорость ирригации <i>high flow</i>	малокалиберный <i>small caliber</i>	2 фиксированных крана <i>2 fixed taps</i>	2 поворотных крана <i>2 swivel taps</i>	Наружный $\varnothing$ <i>Outer <math>\varnothing</math></i>	Рабочая длина <i>WL</i>	Номера по каталогу <i>Types</i>				
		•		6,0 мм	130 мм	89121.0260	89121.0544	89121.0542	89121.0540	89121.0640
			•	6,0 мм	130 мм	89121.1260				
•			•	6,3 мм	130 мм	89121.1263				
	•		•	5,5 мм	130 мм	89121.1255				

1.2

**Accessories:**

Fiber light guide, 2.3 m ..... 8061.353  
Sheath stopper plug ..... 89101.0000

**Spare parts:**

**Rotatable irrigation collar**  
with 1 stopcock ..... 150081761  
with 2 stopcocks ..... 150081762  
**Stopcock inserts, 5 pcs** ..... 896.0002  
also: **Disassembly tool** ..... 38310.0001  
**Collar lock ring** ..... 15008.1704

**Spare seal kit**

comprising 5 pcs each  
O-rings (small/large) ..... 15176.142  
also: **O-ring removal tool** ..... 15106.230

**Комплектующие**

Гибкий световод, 2,3 м ..... 8061.353  
Заглушка тубуса артроскопа ..... 89101.0000

**Запасные части:**

**Вращающееся ирригационное кольцо**  
с 1 краном ..... 150081761  
с 2 кранами ..... 150081762  
**Запорный элемент крана, 5 шт.** ..... 896.0002  
также: **Инструмент для демонтажа** ..... 38310.0001  
**Резьбовое кольцо** ..... 15008.1704

**Комплект прокладок для замены,**  
состоит из 5 шт. каждого вида

Уплотнительные кольца (большие/малые) ..... 15176.142  
также: **Инструмент для удаления уплотнительных колец** ..... 15106.230













## Arthroscopy Cannula System

## Система канюль для артроскопии

by S. N. Schreiber

по С. Н. Шрайберу

1.3

 <p>73 мм рабочая длина / WL</p>			
Универсальная гильза троакара <i>Universal trocar sleeve</i>	Внутренний просвет <i>Capacity</i>	Троакар <i>Trocar</i>	Обтуратор <i>Обтуратор</i>
 <p><b>8863.01</b></p>	4,6 мм	 <p><b>8863.11</b></p>	 <p><b>8863.13</b></p>
 <p><b>8864.01</b></p>	5,6 мм	 <p><b>8864.11</b></p>	 <p><b>8864.13</b></p>
<b>Adaptors to fit the trocar sleeves 8863.01/8864.01:</b>		<b>Переходники для использования с гильзами троакара 8863.01/8864.01:</b>	
<b>Адаптер для оптики 4 мм</b> <i>Telescope adaptor for 4 mm telescopes</i>		<b>8864.70</b>	
<b>Адаптер шейверных фрез, с соединительным конусом</b> <i>Adaptor for power cutting instruments with connecting cone</i>		<b>8864.72</b>	
<b>Адаптер для шейверных фрез, с люэровским наконечником</b> <i>Adaptor for power instruments with Luer lock</i>		<b>8864.74</b>	
<b>Адаптер для прямых щипцов диаметром до 4,5 мм</b> <i>Adaptor for straight forceps up to 4.5 mm diameter</i>		<b>8864.75</b>	
<b>Адаптер для подводящего и отводящего шланга</b> <i>Adaptor for inlet or outlet tube</i>		<b>8864.79</b>	

Reusable Cannula System for universal arthroscopical approaches.

Многоразовая система канюль для любых артроскопических доступов.





*Drainage Cannulas*  
**Ø 2.3 mm**

**Канюли для промывания**  
**Ø 2,3 мм**

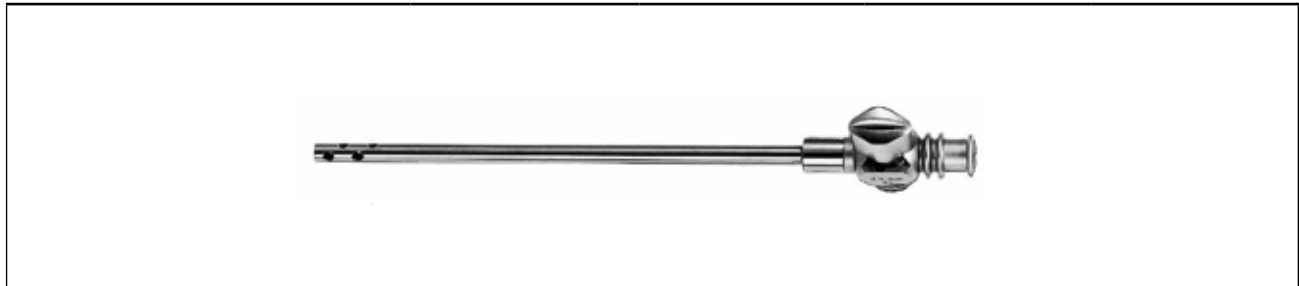
**1.3**



	Внутренний просвет <i>Capacity</i>	Ø	Рабочая длина <i>WL</i>	Номера по каталогу <i>Types</i>
 <b>Дренажная канюля с 1 краном</b> <i>Drainage cannula with 1 tap</i>	2,3 мм	3,2 мм	80 мм	<b>8302.09</b>
 <b>Троакаp со скошенным наконечником</b> <i>Trocar with oblique tip</i>		2,3 мм	103 мм	<b>8302.101</b>
 <b>Обтуратор</b> <i>Obturator</i>				<b>8302.11</b>

**Silicone tube, 2 m long,**  
with Luer connector 886.00 .....8302.90





**Силиконовый шланг, длина 2 м,**  
с люэровским наконечником 886.00.....8302.90

*Drainage Cannulas*  
Ø 3.7 mm

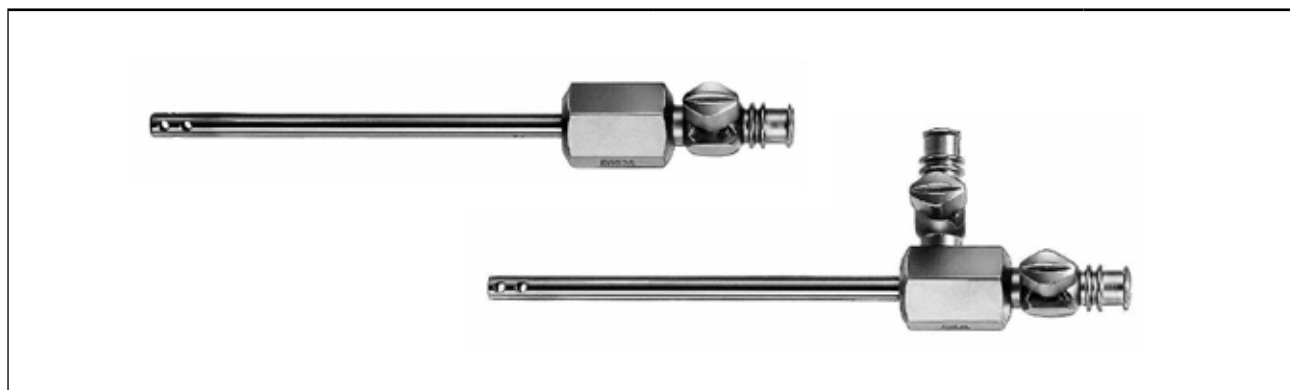
Канюли для промывания  
Ø 3,7 мм

1.3



	Внутренний просвет <i>Capacity</i>	∅	Рабочая длина <i>WL</i>	Номера по каталогу <i>Types</i>
 <b>Дренажная канюля с 1 краном</b> <i>Drainage cannula with 1 tap</i>	3,7 мм	4,4 мм	73 мм	<b>8303.09*</b>
 <b>Дренажная канюля с 1 проходным краном и 1 боковым краном</b> <i>Drainage cannula with 1 straight tap and 1 laterally mounted tap</i>				<b>8303.50*</b>
 <b>Троакар с трехгранным концом</b> <i>Trocar with pyramidal tip</i>				<b>8303.10</b>
 <b>Обтуратор</b> <i>Obturator</i>		3,7 мм	112 мм	<b>8303.11</b>

\* In conjunction with power cutting instruments and burs mainly used as inlet cannulas

**Silicone tube, 2 m long,**  
with Luer connector 886.01 .....8303.90



\* Эти дренажные канюли при совместном применении с ротационными ножами и борами обычно используются как подающие канюли.

**Силиконовый шланг, длина 2 м,**  
с люэровским наконечником 886.01 .....8303.90

Hook Probes

Крючки-зонды

1.3



			
	∅	Рабочая длина WL	Номера по каталогу Types
 <p>Крючок-зонд, градуированный <i>Hook probe, graduated</i></p>	7,0 мм	115 мм	<b>8399.901</b>
 <p>Крючок-зонд, градуированный <i>Hook probe, graduated</i></p>	4,5 мм		<b>8399.95</b>

Hook Probes

Крючки-зонды

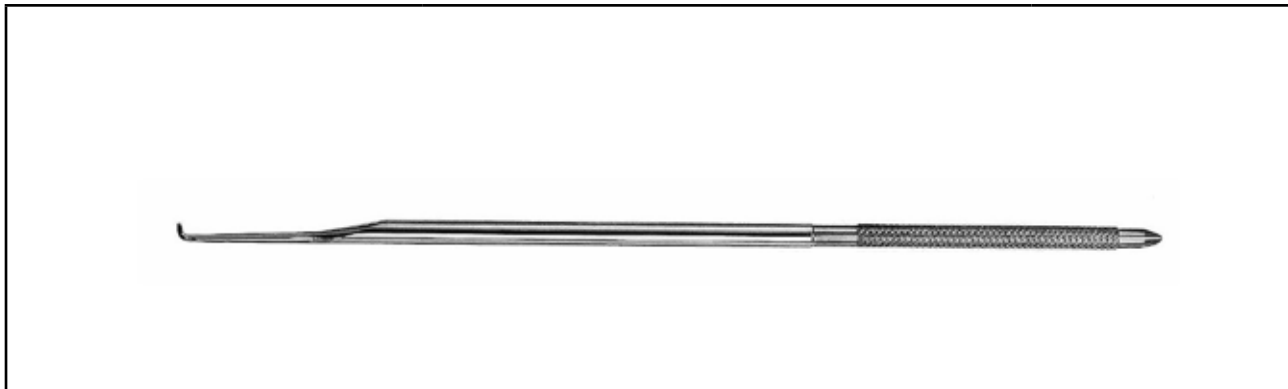
1.3



	H	Рабочая длина WL	Номера по каталогу Types
 <b>Крючок-зонд</b> , подходит для гильзы троакара 8863.01 <b>Hook probe</b> , to fit in trocar sleeve 8863.01	4,4 мм	228 мм	<b>8863.80</b>
 <b>Крючок-зонд</b> , подходит для гильзы троакара 8864.01 <b>Hook probe</b> , to fit in trocar sleeve 8864.01	5,5 мм		<b>8864.80</b>



For palpation in the articular cavity, for re-establishing access or for marking a further incision

Для пальпации в полости сустава, для восстановления доступа или для обозначения места дополнительного разреза

Guide and Marking Rod

Направляющий и маркирующий  
стержень

1.3

			
	∅	Общая длина <i>TL</i>	Номер по каталогу <i>Types</i>
	4,0 мм	325 мм	<b>8863.75</b>
<p>Направляющий и маркирующий стержень <i>Guide and Marking Rod</i></p>			

4 mm rod for inserting and changing arthroscope trocar sleeves and instrument sleeves.









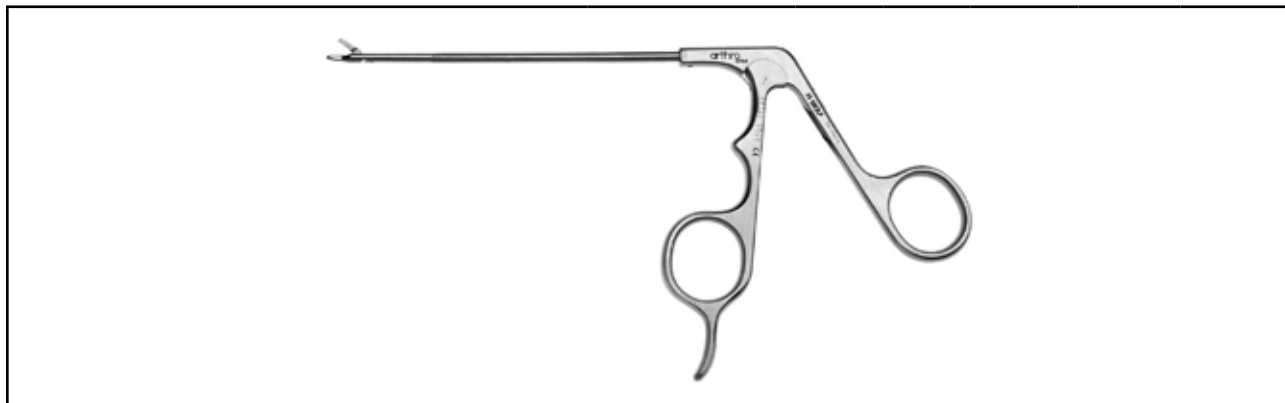

Стержень 4 мм для введения и замены гильз троакара артоскопа и гильз инструментов.





















ARTHROline Punches

Выкусыватели ARTHROline

1.4



	Высота браншей <i>Height of jaws</i>	Прямые <i>straight</i>	Изог- нутые влево <i>curved left</i>	Изог- нутые вправо <i>curved right</i>	Стержень изогнут вверх <i>shaft curved upwards</i>	Бранши изогнуты вверх <i>jaws curved upwards</i>	Номера по каталогу <i>Types</i>
<b>Выкусыватель ARTHROline, плоские бранши</b> <b>ARTHROline punch, flat jaws</b> Вид в разрезе: <i>Sectional view:</i>  	1,6 мм	●					89140.0105
<b>Выкусыватель ARTHROline, плоские бранши</b> <b>ARTHROline punch, flat jaws</b> Вид в разрезе: <i>Sectional view:</i>  	1,6 мм					●	89140.0102
<b>Выкусыватель ARTHROline, плоские бранши</b> <b>ARTHROline punch, flat jaws</b> Вид в разрезе: <i>Sectional view:</i>  	1,6 мм				●		89140.0122
<b>Выкусыватель ARTHROline, плоские бранши</b> <b>ARTHROline punch, flat jaws</b> Вид в разрезе: <i>Sectional view;</i>  	1,6 мм		●			●	89140.0101
<b>Выкусыватель ARTHROline, плоские бранши</b> <b>ARTHROline punch, flat jaws</b> Вид в разрезе: <i>Sectional view:</i>  	1,6 мм			●		●	89140.0103





		Высота бран- шей Height of jaws	Прямые straight	С ложкой with scoop	Вид в разрезе в обратном направ- лении retrograde cutting action	Бранши изогнуты вверх jaws curved upwards	Номера по каталогу Types
							
<b>Выкусыватель с крючком ARTHROline</b> <i>ARTHROline hooked punch</i> Вид в разрезе: Sectional view:			1,6 мм	•			89140.0205
<b>Выкусыватель с крючком ARTHROline</b> <i>ARTHROline hooked punch</i> Вид в разрезе: Sectional view:			1,6 мм			•	89140.0202
<b>Корзинчатый выкусыватель ARTHROline, овальный</b> <i>ARTHROline basket punch oval</i> Вид в разрезе: Sectional view:			2,1 мм	•			89140.0305
<b>Корзинчатый выкусыватель ARTHROline, овальный</b> <i>ARTHROline basket punch oval</i> Вид в разрезе: Sectional view:			2,1 мм			•	89140.0302
<b>Выкусыватель с крючком ARTHROline</b> <i>ARTHROline hooked punch</i> Вид в разрезе: Sectional view:			2,1 мм	•	•		89140.0405
<b>Выкусыватель с крючком ARTHROline</b> <i>ARTHROline hooked punch</i> Вид в разрезе: Sectional view:			2,1 мм		•	•	89140.0402
<b>Ножничный выкусыватель ARTHROline</b> <i>ARTHROline scissors punch</i> Вид в разрезе: Sectional view:			2,1 мм	•			89140.0505
<b>Ножничный выкусыватель ARTHROline</b> <i>ARTHROline scissors punch</i> Вид в разрезе: Sectional view:			2,1 мм			•	89140.0502
<b>Выкусыватель ARTHROline, разрез в левую сторону</b> <i>ARTHROline punch, cutting left</i> Вид в разрезе: Sectional view:			2,3 мм	•		слева left	89140.0605
<b>Выкусыватель ARTHROline, разрез в правую сторону</b> <i>ARTHROline punch, cutting right</i> Вид в разрезе: Sectional view:			2,3 мм	•		справа right	89140.0602

ARTHROline  
Basket Punches

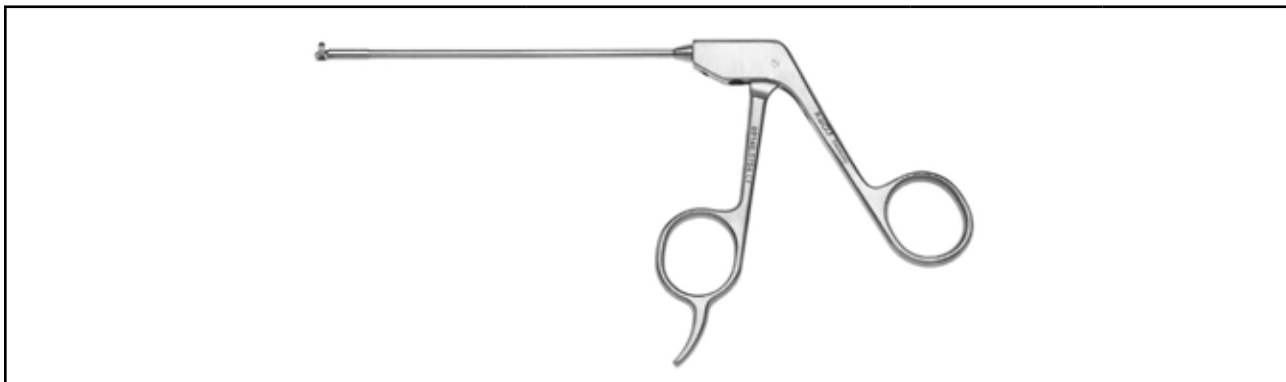
Корзинчатые выкусыватели  
ARTHROline

1.4





	Высота браншей <i>Height of jaws</i>	90° изгиб влево <i>curved left</i>	90° изгиб в право <i>curved right</i>	Номера по каталогу <i>Types</i>
<b>Корзинчатый выкусыватель</b> <b>Basket punch</b> Вид в разрезе:  Sectional view:	2,2 мм	●		89140.0704
<b>Корзинчатый выкусыватель</b> <b>Basket punch</b> Вид в разрезе:  Sectional view:	2,2 мм		●	89140.0706
<b>Корзинчатый выкусыватель</b> <b>Basket punch</b> Вид в разрезе:  Sectional view:	3,2 мм	●		89140.0804
<b>Корзинчатый выкусыватель</b> <b>Basket punch</b> Вид в разрезе:  Sectional view:	3,2 мм		●	89140.0806



*ARTHROline Suction Punch*

Выкусыватель с отсосом ARTHROline

Elbow/Foot  
Локоть/стопа

		
	∅	Номер по каталогу <i>Types</i>
 Выкусыватель с отсосом <i>Suction punch</i>	2,7 мм	<b>89140.0027</b>

1.4

Punches





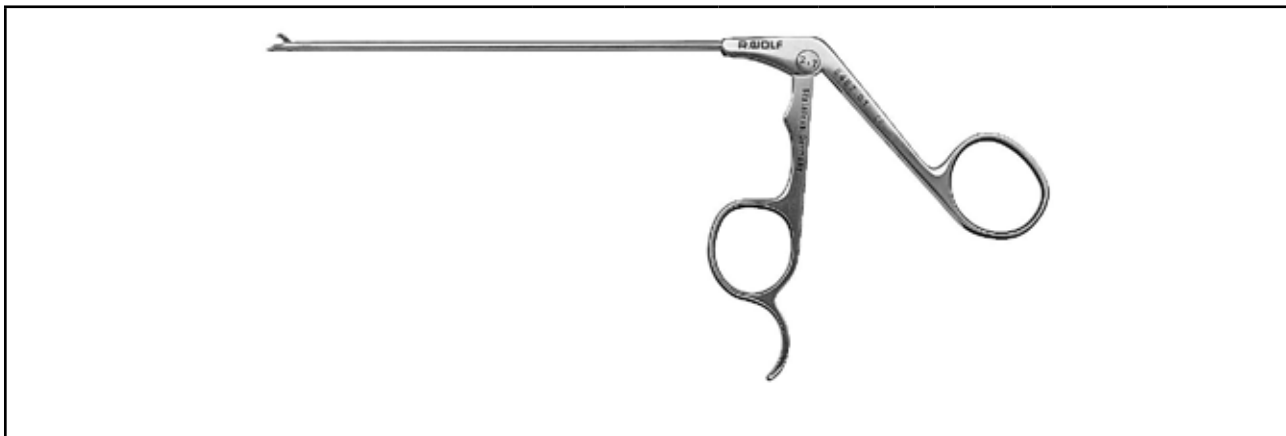

with scissors handle

Выкусыватели

с ножницеобразной рукояткой

1.4



	Ø тубуса Sheath Ø	Рабочая длина WL	Прямые straight	Изогнутые влево curved left	Изгиб вправо curved right	Изгиб тубуса 15° вверх Sheath curved 15° upwards	Изгиб браншей 15° вверх Jaw section angled 15° upwards
<p><b>Выкусыватель с крючком и ложкой</b> <i>Hooked punch with scoop</i></p>  <p>Вид в разрезе: Sectional view:</p> 	3,4 мм	130 мм	<b>8488.951</b>	<b>8488.952</b>	<b>8488.953</b>	<b>8488.954</b>	
<p><b>Выкусыватель с крючком</b> <i>Hooked punch</i></p>  <p>Вид в разрезе: Sectional view:</p> 	3,4 мм	130 мм	<b>8488.02</b>				<b>8488.025</b>
<p><b>Выкусыватель, подвижная часть зубчатая, широкая форма 4,5 мм</b> <i>Punch, moveable jaw section toothed, broad design 4,5 mm</i></p>  <p>Вид в разрезе: Sectional view:</p> 	3,4 мм	130 мм	<b>8488.121</b>				<b>8488.063</b>

*Punches*

*with angled jaws and scissors handle*

Выкусыватели

с изогнутыми браншами и ножницеобразной рукояткой

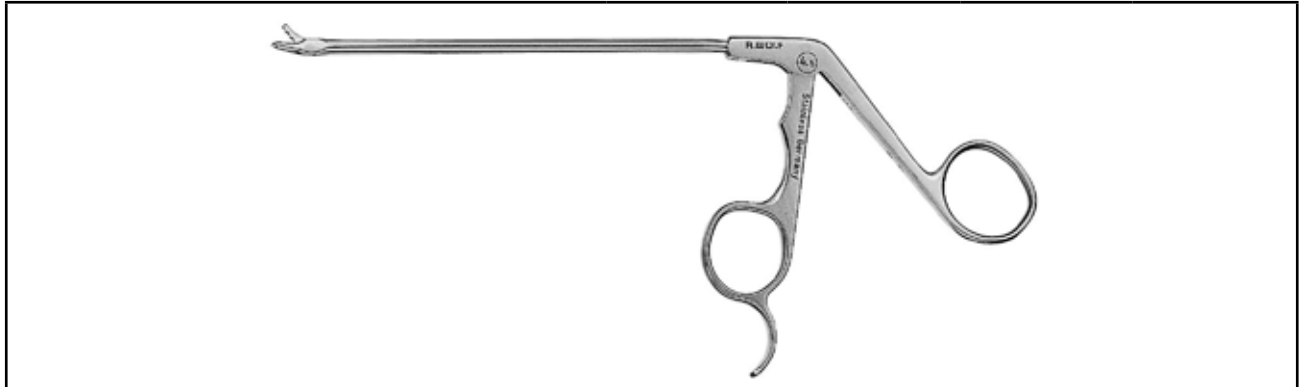

1.4

		Ø тубуса Sheath Ø	Рабочая длина WL	Номера по каталогу Types		
<b>Выкусыватель, разрез спереди и по бокам</b> <i>Punch, cutting to the front and side</i>  Вид в разрезе: Sectional view:		3,4 мм	130 мм	90° влево / left <b>8404.017</b>		
				90° вправо / right <b>8404.018</b>		
<b>Выкусыватель с ложкой, особенно удобен для бокового выкусывания и выравнивания</b> <i>Punch with scoop, particularly suitable for lateral cutting and trimming</i>  Вид в разрезе: Sectional view:				3,4 мм	130 мм	45° влево / left <b>8404.71</b>
						45° вправо / right <b>8404.81</b>

Punches

with interchangeable forceps attachments

Выкусыватели

со сменными комплектами щипцов

1.4



также: also:	Щипцовая насадка Forceps- attachment	Ø тубуса Sheath Ø	Рабочая длина WL	Ручка Handle	Инструмент в комплекте Complete instrument
<p><b>Выкусыватель, разрез назад, вращающийся</b> <b>Punch, retrograde cutting action, rotatable</b></p>  <p>Вид в разрезе: Sectional view</p>	<p>мини mini <b>8211.661</b></p>	3,4 мм	92 мм	<b>8211.601</b>	<b>8211.651</b>

Scissors



with scissors handle

Ножницы

с ножницеобразной рукояткой

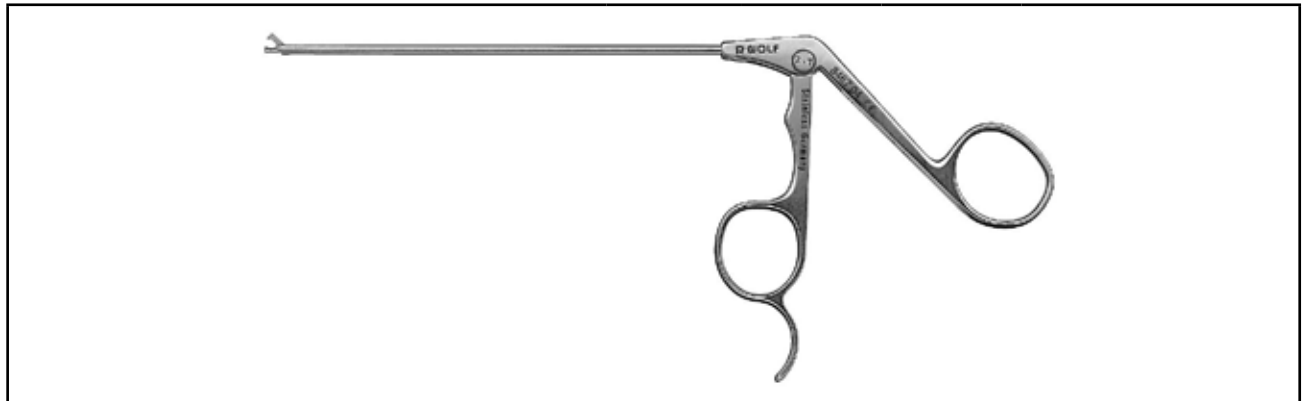
1.4



с прямыми браншами with straight blades	Ø тубуса Sheath Ø	Рабочая длина WL	Прямые straight	Изогнутые влево curved left	Изогнутые вправо curved right
<b>Клювовидные ножницы</b> , для универсального использования в мягких и твердых тканях <b>Hooked scissors</b> , for universal application in soft and hard structures 	3,4 мм	130 мм	<b>8488.04</b>	<b>8488.041</b>	<b>8488.042</b>
<b>Микро-ножницы</b> , для выполнения точных разрезов в мягких тканях <b>Micro scissors</b> for precise cutting in soft structures Вид в разрезе:  	3,4 мм			<b>8488.052</b>	<b>8488.053</b>

с браншами под углом with angled blades		Ø тубуса Sheath Ø	Рабочая длина WL	Номера по каталогу Types
<b>Клювовидные ножницы</b> , для труднодоступных мест <b>Hooked scissors</b> , for hardly inaccessible areas 	45° слева left	3,4 мм	130 мм	<b>8404.52</b>
	45° справа right			<b>8404.62</b>

Forceps

Щипцы

1.4

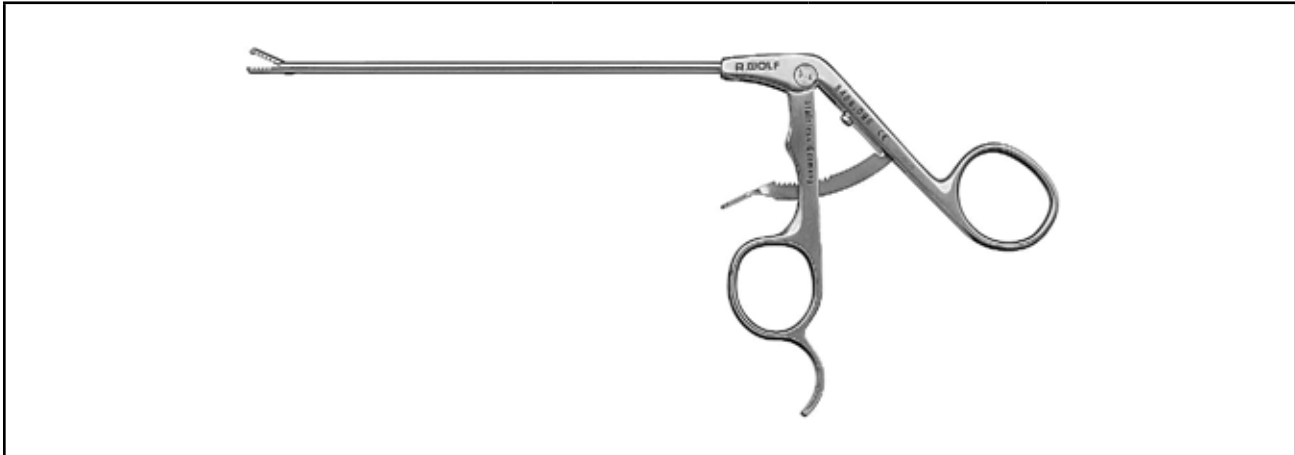

	Ø тубуса Sheath Ø	Рабочая длина WL	Номер по каталогу Types
 <p>Щипцы, ручка зажима с кремальерой, кончик с дополнительными мелкими зубчиками <i>Grasping forceps, forceps handle with locking mechanism, tip with additional fine teeth</i></p>	3,4 мм	130 мм	<b>8488.096</b>



	Ø тубуса Sheath Ø	Рабочая длина WL	Номер по каталогу Type
 <p>Щипцы для биопсии надколенника <i>Patella biopsy forceps</i></p>	5 / 3 мм	100 мм	<b>8211.131</b>

## *Endoscopically Assisted Decompression of the Ulnar Nerve*

<i>PANOVIEW Telescopes</i> .....	B 433
<i>Dissector/Speculum</i> .....	B434
<i>Forceps/Scissors</i> .....	B435
<i>Modulare Scissors</i> .....	B436
<i>Sterilization Basket</i> .....	B437

## Декомпрессия Nervus Ulnaris под эндоскопическим контролем

Оптика PANOVIEW .....	B 433
Диссектор / расширитель .....	B 434
Щипцы / ножницы .....	B 435
Модульные ножницы .....	B 436
Стерилизационная корзина .....	B 437

2.0



**PANOVIEW Telescopes**

*for Endoscopically Assisted Decompression of the Ulnar Nerve*

**Оптика PANOVIEW**

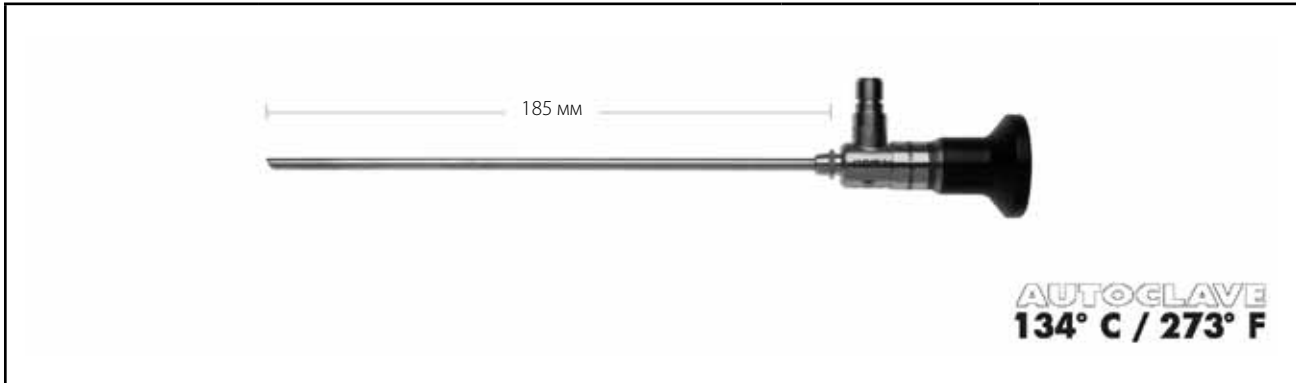
для декомпрессии Nervus Ulnaris под эндоскопическим контролем

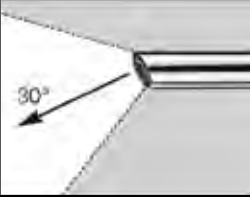

Направление взгляда <i>Viewing direction</i>		Наружный $\varnothing$ <i>Outer <math>\varnothing</math></i>	Номера по каталогу <i>Type</i>
	<b>Оптика PANOVIEW</b> <i>PANOVIEW telescope</i>	4,0 мм	8880.543
	<b>с трехмерной широкоугольной оптикой PANOVIEW 3</b> <i>PANOVIEW 3 Wide angle telescope</i>	4,0 мм	8885.443

2.1



**Гибкий оптоволоконный кабель**

длина 2300 мм,  $\varnothing$  3,5 мм, устойчив к высоким температурам .....8063.353

**Flexible Fibre Light Cable**

length 2300 mm,  $\varnothing$  3.5 mm, high temperature-resistant..... 8063.353



*Dissector/Speculum*

Диссектор / расширитель

*for Endoscopically Assisted Decompression of the Ulnar Nerve*

для декомпрессии Nervus Ulnaris под эндоскопическим контролем

	
	Номер по каталогу Type
<p><b>Оптический диссектор</b> <i>Optical Dissector</i></p>	891607001

2.1

	
	Номер по каталогу Type
<p><b>Расширитель с коннектором световода,</b> в составе: Расширитель (8916070021) и коннектор световода (8916070022)</p> <p><b>Speculum with removal light rod</b> consisting of: Speculum (8916070021) and light rod (8916070022)</p>	891607002

Forceps/Scissors

Щипцы / ножницы

for Endoscopically Assisted Decompression of the Ulnar Nerve

для декомпрессии Nervus Ulnaris под эндоскопическим контролем

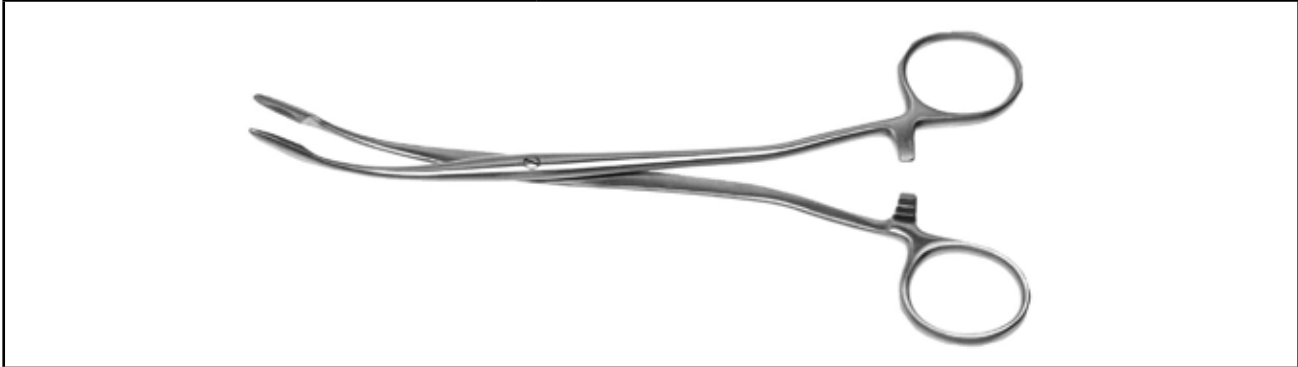

		Номера по каталогу Type
<b>Зажим</b> Дюплея с кремальерой		изогнутый curved
<b>Sponge forceps</b> by Duplay with ratchet		прямой straight
		82330.0220
		823300300

2.1

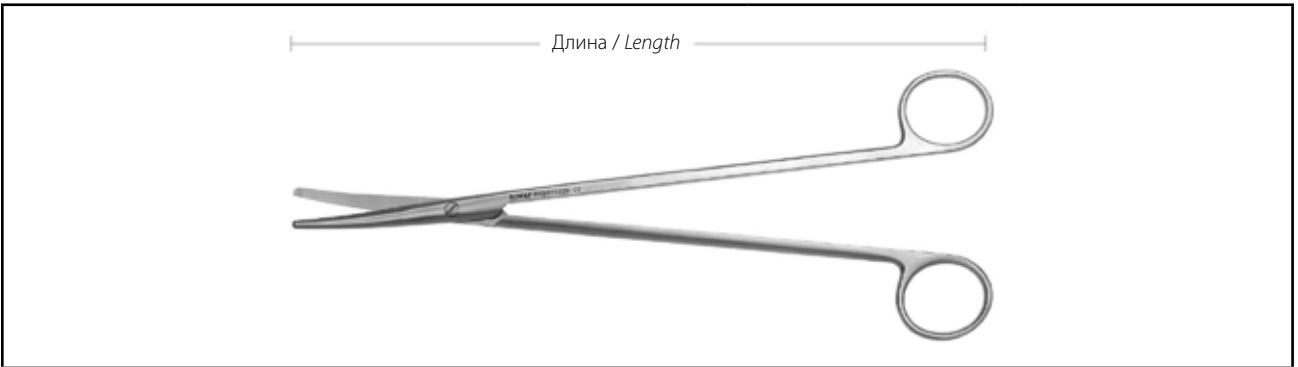



	Длина Length	Номера по каталогу Type
<b>Ножницы</b> Метценбаума, изогнутые  <b>Scissors</b> by Metzenbaum, curved	180 мм	82240.2618
	230 мм	822403300
	280 мм	822403301

## Modular Scissors

## Модульные ножницы

for Endoscopically Assisted Decompression of the Ulnar Nerve

для декомпрессии Nervus Ulnaris под эндоскопическим контролем

<p>Бранши с изолированной трубкой и подсоединением для ирригации Inner section with insulated sheath tube and irrigation tap</p> 		<p>Ручьятка / Handle type</p>  <p>Высокочаст. 1-пол.</p>	<p><b>Инструмент в комплекте</b></p> <ul style="list-style-type: none"> <li>• Внутренняя часть</li> <li>• Защитная трубка</li> <li>• Ручьятка</li> </ul> <p><b>Complete instrument</b></p> <ul style="list-style-type: none"> <li>• Jaw insert</li> <li>• Sheath tube</li> <li>• Handle</li> </ul>	
<p>Рабочая длина / WL 240 мм</p>		<p>Без кремальеры, поворотная without locking mechanism, rotatable</p>		
	<p>Номер по каталогу / Types</p>		<p>8393.0003</p>	<p>Номер по каталогу / Types</p>
 <p><b>Ножницы Метценбаума</b> Ø 3,5 мм <b>Scissors "Metzenbaum"</b> Ø 3.5 mm</p>	<p>8390.008</p>	<p>•</p>	<p>•</p>	<p>8390.0083</p>

2.1

HF connecting cable see page B39.

Высокочастотный соединительный кабель, см. стр. В 39.

## Sterilization Basket

for instruments for decompression of the Ulnar Nerve

## Стерилизационная корзина

для комплекта инструментов для декомпрессии  
Nervus Ulnaris

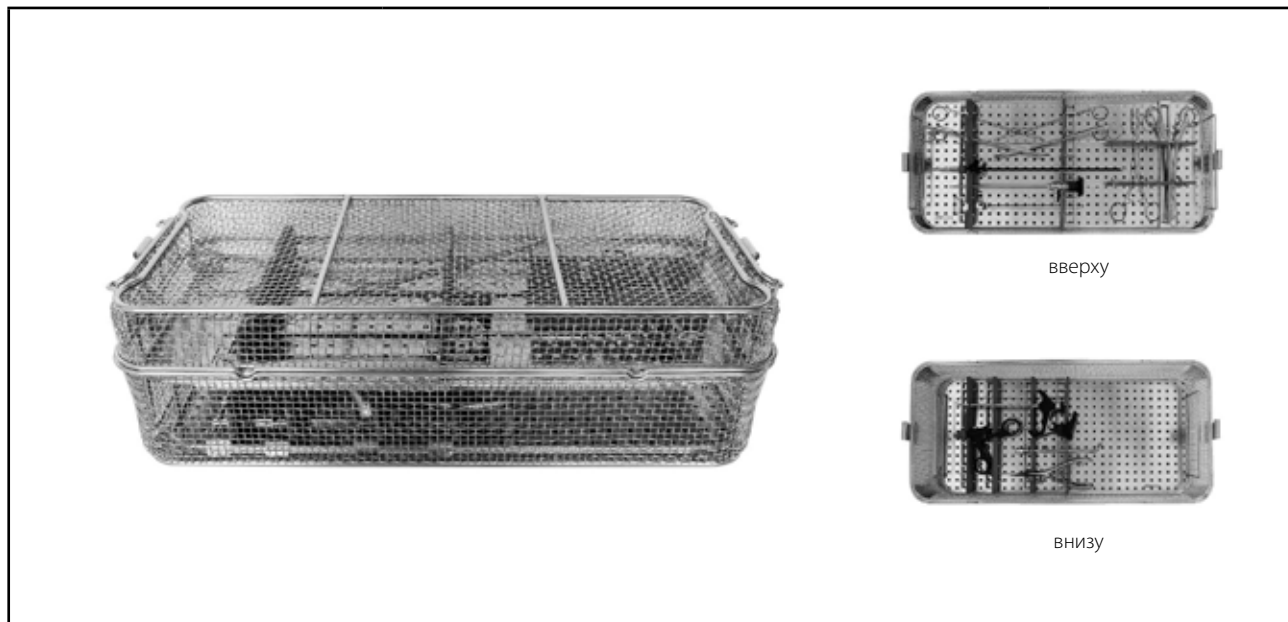

3.0

		Номера по каталогу Types
<p><b>Стерилизационная корзина</b> для комплекта инструментов для декомпрессии Nervus Ulnaris</p> <p><b>Nervus Ulnaris Sterilization Basket</b> for instruments for decompression of the Ulnar Nerve</p>	<p>в составе: 1 x нижняя часть сита корзины (8584.5202), 1 x крышка сита корзины (74018096), 2 x средних замка (74015043), 1 x решетка для инструментов, вверху (74018099), 1 x опорный блок (74018106), 1 x силиконовый держатель комплекта Sul. Ulnaris, вверху (85849103), 1 x решетка для инструментов, внизу (74018100), 1 x опорный блок (74018107), 1 x силиконовый держатель комплекта Sulcus Ulnaris, внизу (85849104)</p> <p>consisting of: 1 x basket lower part (8584.5202), 1 x basket lid (74018096), 2 x spring lock medium (74015043), 1 x instrument rack, up (74018099), 1 x support bar (74018106), 1 x silicone holder set sul. ulnaris, up (85849103), 1 x instrument rack, bottom (74018100), 1 x support bar (74018107), 1 x silicone holder set sulcus ulnaris, bottom (85849104)</p>	<p><b>85841214</b></p>
<p>также: / also:</p>		
<p><b>Силиконовый держатель комплекта Sulcus Ulnaris, вверху</b></p> <p><b>Silicon holder set sulcus ulnaris, up</b></p>	<p>в составе: 2 x силиконовый держатель 3 отверстия 2 x силиконовый держатель 5 отверстий</p> <p>consisting of: 2 x silicon holder 3 vents 2 x silicon holder 5 vents</p>	<p><b>85849103</b></p>
<p><b>Силиконовый держатель комплекта Sulcus Ulnaris, внизу</b></p> <p><b>Silicon holder set sulcus ulnaris, bottom</b></p>	<p>в составе: 2 x силиконовый держатель 2 отверстия 2 x силиконовый держатель 4 отверстия</p> <p>consisting of: 2 x silicon holder 2 vents 2 x silicon holder 4 vents</p>	<p><b>85849104</b></p>



Ладонь / пальцы рук / пальцы ног

*Hand / Fingers / Toes*

## Hand/Fingers/Toes

## Ладонь / пальцы рук / пальцы ног

1.0	<i>Arthroscopy</i>
1.1	<i>Arthrolution Arthroscopes Overview</i>
1.2	<i>Arthroscopes/Arthrolution Trocar Sleeves</i>
1.3	<i>Instrument Set</i>
2.0	<i>Carpal Tunnel Release</i>
2.1	<i>ENDO-CARTRIS® Instrument Set for carpal tunnel release</i>

<b>Артроскопия</b>
Обзор артроскопов Arthrolution
Артроскопы / Гильзы троакара ArthroLution
Инструменты
<b>Декомпрессия карпального канала</b>
Комплект инструментов ENDO-CARTRIS® для эндоскопической декомпрессии карпального канала

## Arthroscopy

<i>Arthrolution Arthroscopes Overview</i> .....	B503
<i>Standard Arthroscope with telescope 1,9 mm</i> .....	B505
<i>Standard Arthroscope with telescope 2,4 mm</i> .....	B506
<i>Arthrolution Trocar Sleeves with automatic locking mechanism</i> .....	B507
<i>Forceps</i> .....	B509
<i>Instrument Set for small joints</i> .....	B511

## Артроскопия





Обзор артроскопов Arthrolution .....	B 503
Стандартный артроскоп с оптикой 1,9 мм .....	B 505
Стандартный артроскоп с оптикой 2,4 мм .....	B 506
Гильзы троакара Arthrolution с автоматическим замком .....	B 507
Щипцы .....	B 509
Инструменты для малых суставов .....	B 511

1.0

Overview

артроскопов

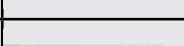

1.1

		Пальцы рук и ног <i>Finger, Toes</i>	Ладонь <i>Hand</i>	Локоть, стопа <i>Elbow, Foot</i>	Колено, плечо, бедро <i>Knee, Shoulder, Hips</i>	
		∅	1,9 мм	2,4 мм	2,7 мм	4,0 мм
		Рабочая длина / <i>WL</i>	40 мм	60 мм	77,5 мм	130 мм
Оптика <i>Telescopes</i>	30°	Оптика PANOVIEW <i>PANOVIEW telescope</i>	8860453	8871413	8876.433	8880.543
		Широкоугольная оптика PANOVIEW <i>PANOVIEW wide angel telescope</i>				8885.443
	70°	Оптика PANOVIEW <i>PANOVIEW telescope</i>			8876.435	8880.545
		Широкоугольная оптика PANOVIEW <i>PANOVIEW wide angel telescope</i>				8885.445
Тубусы <i>Sheaths</i>	с 2 ирригационными кранами, фиксированные <i>with 2 irrigation stopcocks, fixed</i>		891220124 (только 1 кран / <i>only 1 stopcock</i> )	891220132 (только 1 кран / <i>only 1 stopcock</i> )		89121.0260
	с 2 ирригационными кранами, фиксированные <i>with 2 irrigation stopcocks, fixed</i>			891221232	891221241	89121.1260
	высокопоточный, с 2 ирригационными кранами, вращающиеся <i>high-flow with 2 irrigation stopcocks, rotatable</i>		891220128 (только 1 кран / <i>only 1 stopcock</i> )	891221235		89121.1263
	малого калибра с 2 ирригационными кранами, вращающиеся <i>small-caliber with 2 irrigation stopcocks, rotatable</i>					891221255
Троакары <i>Trocars</i>	тупоконечные <i>blunt</i>				891222754	89121.0544
	затупленные <i>semi-blunt</i>		891221952	891222452		89121.0542
	конически-затупленные <i>conical blunt</i>				891222750	89121.0540
	остроконечные <i>sharp</i>					89121.0640
	конически-острые <i>conical pointed</i>		891221962	891222462	891222762	

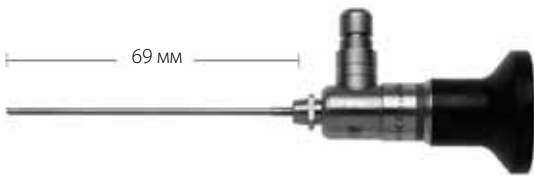

*Standard Arthroscope  
with Telescope 1,9 mm*

Стандартный артроскоп  
с оптикой 1,9 мм

			
<p><b>AUTOCLAVE</b> <b>134° C / 273° F</b></p>			
Направление взгляда <i>Viewing direction</i>		Наружный $\varnothing$ <i>Outer <math>\varnothing</math></i>	Номер по каталогу <i>Type</i>
	<p><b>Оптика PANOVIEW</b> <i>PANOVIEW telescope</i></p>	1,9 мм	8860453

1.2

*Standard Arthroscope  
with Telescope 2,4 mm*

Стандартный артроскоп  
с оптикой 2,4 мм

1.2

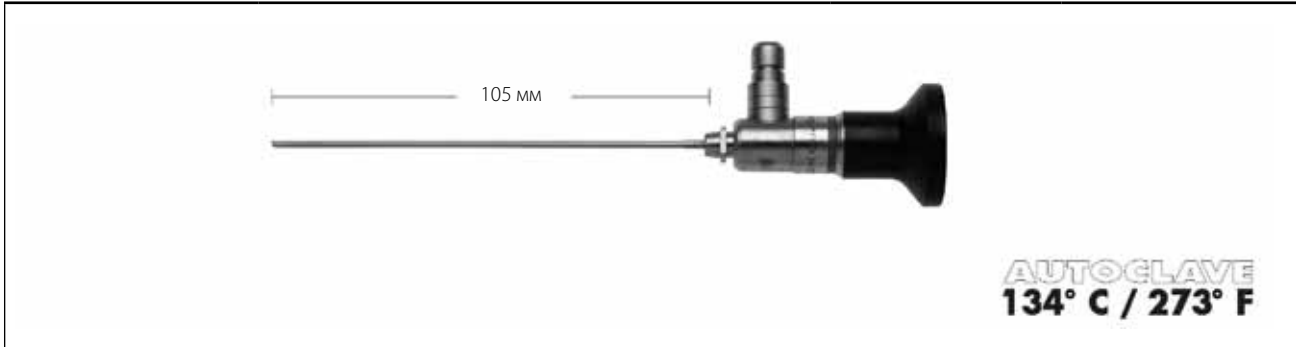

Направление взгляда <i>Viewing direction</i>		Наружный $\varnothing$ <i>Outer <math>\varnothing</math></i>	Номер по каталогу <i>Type</i>
 <p>30°</p>	<p><b>Оптика PANOVIEW</b></p> <p>PANOVIEW telescope</p>	<p>2,4 мм</p>	<p>8871413</p>

with automatic locking mechanism

с автоматическим замком

							Троакар, затупленный конеч	Троакар, конически- острый
Оптика Telescope	максималь- ная скорость ирригации High flow	1 фикси- рованный кран 1 fixed taps	2 поворотных крана 2 swivel taps	Наружный $\varnothing$ Outer $\varnothing$	Рабочая длина WL	Номера по каталогу Types	Trocar, semi- blunt tip	Trocar, conical- pointed
$\varnothing$ 1,9 мм 8860453		●		2,4 мм	40 мм	891220124	891221952	891221962
	●	●		2,8 мм	40 мм	891220128	891221952	891221962
$\varnothing$ 2,4 мм 8871413		●		3,2 мм	60 мм	891220132	891222452	891222462
			●			891221232		
	●		●	3,5 мм	60 мм	89121.1255	891222452	891222462

1.2

**Accessories:**

**Fiber light guide, 2.3 m,**  
for telescope  $\varnothing$

1.9/2.4/2.7 mm ..... 8061.253

4.0 mm ..... 8061.353

**Sheath stopper plug** ..... 89101.0000

**Spare parts:**

**Rotatable irrigation collar**

with 1 stopcock ..... 150081761

with 2 stopcocks ..... 150081762

**Stopcock inserts, 5 pcs** ..... 896.0002

also: **Disassembly tool** ..... 38310.0001

**Collar lock ring** ..... 15008.1704

**Spare seal kit**

comprising 5 pcs each

O-rings (small/large) ..... 15176.142

also: **O-ring removal tool** ..... 15106.230

**Комплектующие**

**Гибкий световод, 2,3 м,**  
для оптики  $\varnothing$

1,9 / 2,4 / 2,7 мм ..... 8061.253

4,0 мм ..... 8061.353

**Заглушка тубуса артроскопа** ..... 89101.0000

**Запасные части:**

**Вращающееся ирригационное кольцо**

с 1 краном ..... 150081761

с 2 кранами ..... 150081762

**Запорный элемент крана, 5 шт.** ..... 896.0002

также: **Инструмент для демонтажа** ..... 38310.0001

**Резьбовое кольцо** ..... 15008.1704

**Комплект прокладок для замены,**

включает по 5 шт. каждого вида

Уплотнительные кольца (большие/малые) ..... 15176.142





также: **Инструмент для удаления уплотнительных**

**колец** ..... 15106.230

Forceps

Щипцы

1.3

			
	Ø тубуса Sheath Ø	Рабочая длина WL	Номера по каталогу Types
 <b>Миниатюрный выкусыватель</b> <i>Miniature punch</i>	2,0 мм	60 мм	<b>8486.601</b>
	2,2 мм	75 мм	<b>8486.602</b>
	2,0 мм	130 мм	<b>8486.02</b>
 <b>Миниатюрные щипцы, бранши ложкообразные</b> <i>Miniature double-spoon forceps</i>	2,0 мм	60 мм	<b>8486.611</b>
	2,2 мм	75 мм	<b>8486.612</b>
	2,0 мм	110 мм	<b>8486.06</b>
 <b>Миниатюрные щипцы</b> <i>Miniature grasping forceps</i>	2,0 мм	60 мм	<b>8486.621</b>
	2,2 мм	75 мм	<b>8486.622</b>
	2,0 мм	110 мм	<b>8486.08</b>

## Forceps



with overload protection

## Щипцы



с защитой от перегрузки

1.3

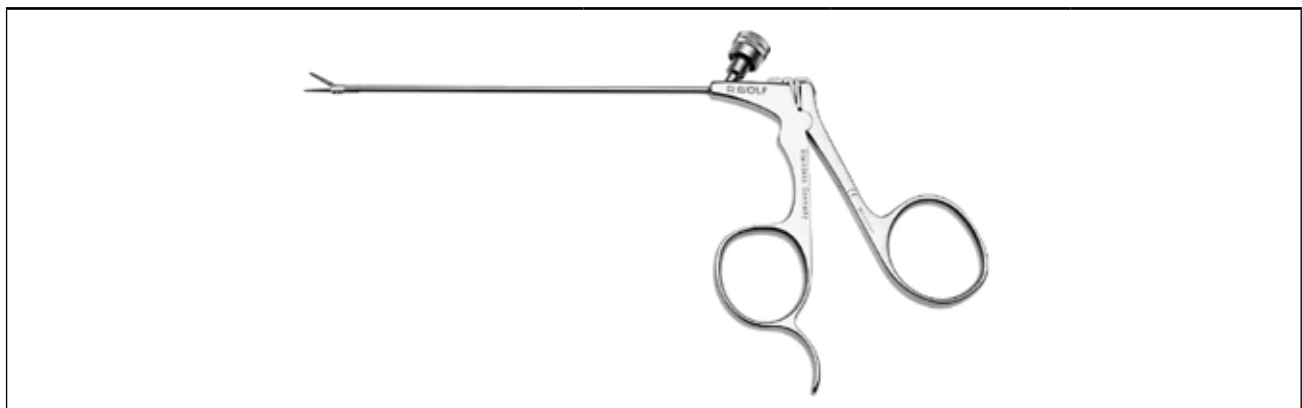

	Ø тубуса Sheath Ø	Рабочая длина WL	Номера по каталогу Types
<p><b>Миниатюрные щипцы, бранши ложкообразные, вращающиеся, с кремальерой, защита от перегрузки и ирригационный кран</b> <i>Miniature double-spoon forceps, rotatable, with locking mechanism, overload protection and irrigation tap</i></p> 	2,7 мм	134 мм	<b>8486.651</b>
<p><b>Миниатюрные щипцы, вращающийся с кремальерой, защита от перегрузки и ирригационный кран</b> <i>Miniature grasping forceps, rotatable, with locking mechanism, overload protection and irrigation tap</i></p> 	2,0 мм	110 мм	<b>8486.081</b>



	Ø тубуса Sheath Ø	Рабочая длина WL	Номера по каталогу Types
<p><b>Миниатюрные щипцы, бранши ложкообразные, защита от перегрузки и ирригационный кран</b> <i>Miniature double-spoon forceps, with overload protection and irrigation tap</i></p> 	2,7 мм	110 мм	<b>8486.614</b>
<p><b>Миниатюрные щипцы, защита от перегрузки и ирригационный кран</b> <i>Miniature grasping forceps, with overload protection and irrigation tap</i></p> 	2,7 мм	110 мм	<b>8486.624</b>

**Instrument Set**

*for small joints*

**Инструменты**

для малых суставов

1.3

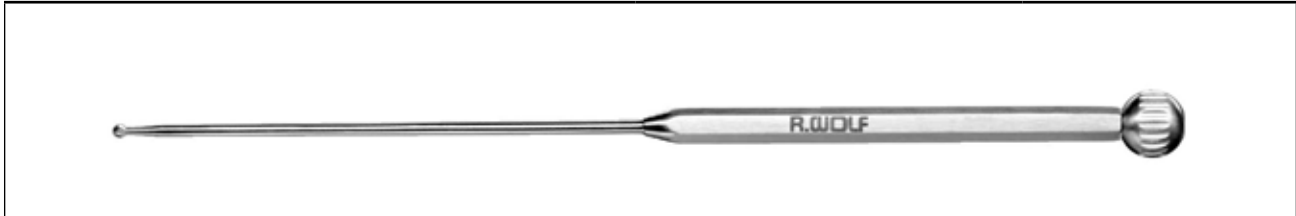

	Рабочая длина WL	Номер по каталогу Types
<b>Ручной бор с ручкой</b> <i>Burr with handle</i>	100 мм	<b>8871.301</b>

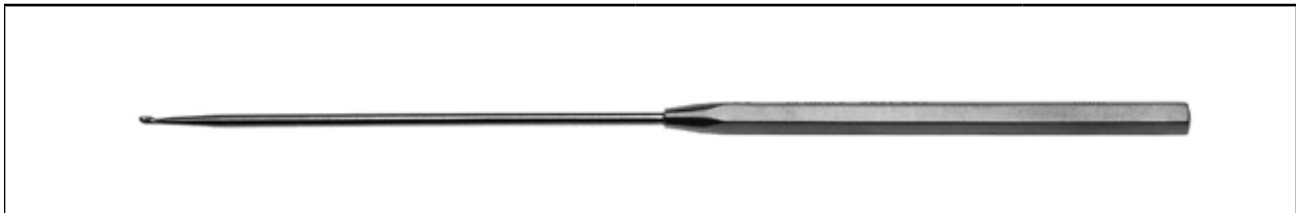

	Рабочая длина WL	Номера по каталогу Types
<b>Ложка с ручкой</b> <i>Spoon with handle</i>	100 мм	<b>8871.562</b>
<b>Кюретка с ручкой</b> <i>Curette with handle</i>		<b>8871.571</b>
<b>Нож с ручкой</b> <i>Knife with handle</i>		<b>8871.586</b>
<b>Элеватор с ручкой</b> <i>Elevator with handle</i>		<b>8871.596</b>
<b>Крючок, Ø 2,5 мм с ручкой</b> <i>Hook, Ø 2.5 mm with handle</i>		<b>8871.721</b>

## *Carpal Tunnel Release*

ENDO-CARTRIS®  
Instrument Set for Carpal Tunnel Release ..... B515

## Декомпрессия карпального канала

Ладонь / пальцы  
рук / пальцы ног  
Hand/Fingers/Toes

ENDO-CARTRIS®  
Комплект инструментов для декомпрессии  
карпального канала ..... B 515

2.0

**ENDO-CARTRIS®**

*Instrument Set  
for carpal tunnel release*

**ENDO-CARTRIS®**

Инструменты  
для декомпрессии карпального канала

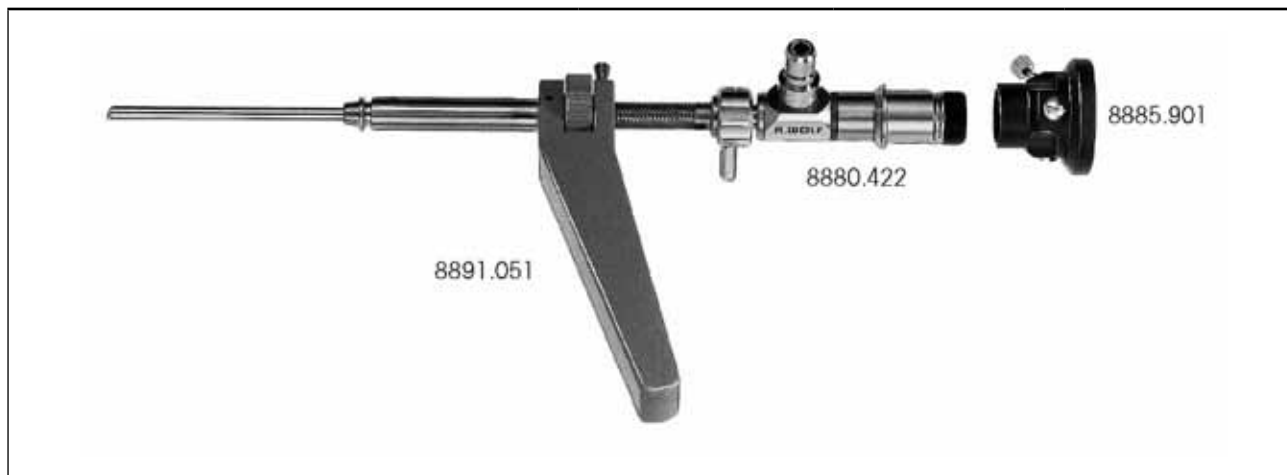

	Наружный ø <i>Outer ø</i>	Рабочая длина <i>WL</i>	Номера по каталогу <i>Type</i>
<b>Оптика PANOVIEW PLUS,</b> 25° со съёмным окуляром (в комплект не входит), коннектор световода расположен на 180° от обычного положения <b>PANOVIEW PLUS telescope,</b> 25° with snap-on connection, 180° light outlet	4,0 мм	170 мм	<b>8880.422</b>
по желанию: <b>Съёмный окуляр</b> on request: <b>Plug-on eyepiece</b>			<b>8885.901</b>
<b>Направляющая система для оптики</b> с ручкой и колесиком для прецизионного движения оптики <b>Telescope guide system</b> with handle and transport wheel			<b>8891.051</b>



	Рабочая длина <i>WL</i>	Номера по каталогу <i>Types</i>	ø		Номера по каталогу <i>Types</i>
 <b>Гильза для введения с продольной канавкой</b> <b>Introducing sleeve with longitudinal groove</b>	65 мм	<b>8891.021</b>	5 мм	 <b>Обтуратор</b>	<b>8891.121</b>
		<b>8891.011</b>	6 мм		<b>8891.111</b>

2.1









ENDO-CARTRIS®

instrument set for carpal tunnel release

ENDO-CARTRIS®

Комплект инструментов для декомпрессии  
карпального канала

		
		Номер по каталогу <i>Types</i>
	<b>Зонд Коутсеса для препарирования карпального канала,</b> одна сторона остроконечная – противоположная сторона тупоконечная сферической формы, изогнутый <b>Carpal tunnel dissecting probe by Koutses,</b> <i>one side sharp, the opposite side blunt, ball shape, angled</i>	8891.751
		
		Номер по каталогу <i>Types</i>
	<b>Пальпатор</b> <b>Palpator</b>	8891.701
		
		Номера по каталогу <i>Types</i>
	<b>Ручка для лезвий</b> <b>Handle for knife blades</b>	8891.951
	<b>Лезвие с подошвой</b> для контролируемого и безопасного движения <b>Knife blade with shoe</b> for controlled and safe guidance	8891.961
	<b>Вогнутое лезвие</b> <b>Hollow-ground knife blade</b>	8891.962
	по выбору к 8891.951: <b>Ручка для одноразовых ножей</b> (Бивера) <b>Hollow-ground knife blade</b>	8891.901

2.1

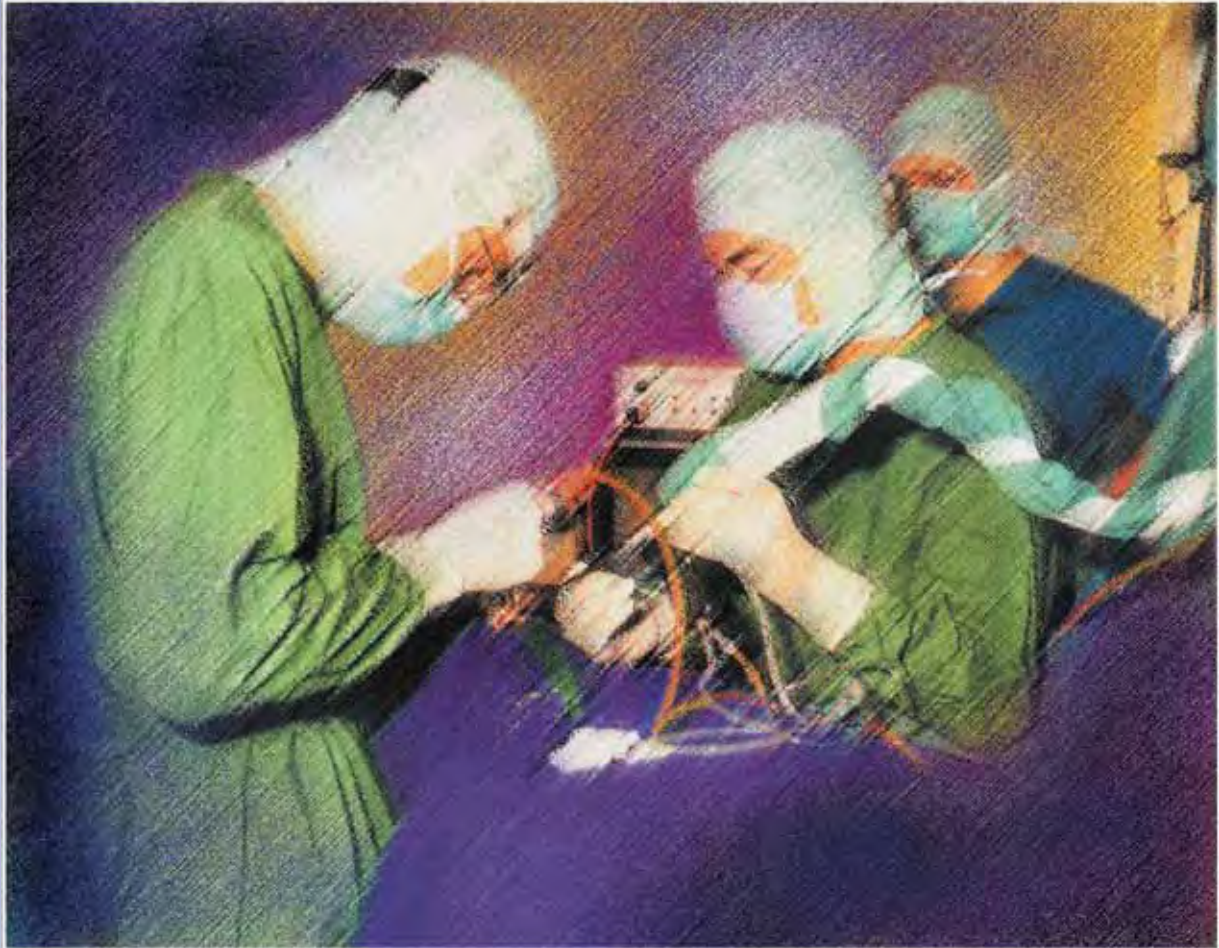

Шейверы и ирригационные насосы

*Pump and Motor Systems*

## Pump and Motor Systems

## Шейверы и ирригационные насосы

<i>PowerDrive ART1 2304</i>	<b>Шейвер PowerDrive ART1 2304</b>	<b>1.0</b>
<i>COMBIDRIVE EN</i>	<b>Комбинированное устройство COMBIDRIVE EN</b>	<b>2.0</b>
<i>Power Stick M5/0 and M5/3 High Speed</i>	<b>Рукоятки шейвера Power Stick M5/0 и M5/3</b>	<b>3.0</b>
<i>Reusable Power Cutters and Burrs for Power Stick M5 and M5/3 Shaver handle</i>	Многоразовые шейверные ножи и боры для рукояток шейвера Power Stick M5/0 и M5/3	<b>3.1</b>
<i>Disposable Power Cutters and Burrs for Power Stick M5 and M5/3 Shaver handle</i>	Одноразовые шейверные ножи и боры для рукояток шейвера Power Stick M5/0 и M5/3	<b>3.2</b>
<i>Micro Stick S1</i>	<b>Рукоятка шейвера Micro Stick S1</b>	<b>4.0</b>
<i>Reusable Power Cutters and Burrs for Micro Stick S1</i>	Многоразовые шейверные ножи и боры для Micro Stick S1	<b>4.1</b>
<i>Disposable Power Cutters and Burrs for Micro Stick S1</i>	Одноразовые шейверные ножи и боры для Micro Stick S1	<b>4.2</b>
<i>Power Stick M4</i>	<b>Рукоятка шейвера Power Stick M4</b>	<b>5.0</b>
<i>Reusable Power Cutters and Burrs for Power Stick M4</i>	Многоразовые шейверные ножи и боры для Power Stick M4	<b>5.1</b>
<i>Disposable Power Cutters and Burrs for Power Stick M4</i>	Одноразовые шейверные ножи и боры для Power Stick M4	<b>5.2</b>
<i>TipControl – Articulating Bone Burr</i>	<b>TipControl – артикулярный бор для кости</b>	<b>6.0</b>
<i>Power Drill M1</i>	<b>Рукоятка-дрель для травматологии Power Stick M4</b>	<b>7.0</b>
<i>High-Speed-Applications for COMBIDRIVE EN</i>	<b>Высокооборотные рукоятки для COMBIDRIVE EN</b>	<b>8.0</b>
<i>Accessories/Cleaning and Maintenance for COMBIDRIVE EN</i>	<b>Комплектующие / очистка и уход для COMBIDRIVE EN</b>	<b>9.0</b>
<i>Fluid Control 2203</i>	<b>Ирригационный насос Fluid Control 2203</b>	<b>10</b>

## PowerDrive ART1 2304

*The Universal Drive System  
for Orthopaedics*

## PowerDrive ART1 2304

Универсальная система  
для ортопедии

1.0



### PowerDrive ART1 generator 2304

Universal device console for connection of motorised shavers, drills and saws.

- Automatic handpiece, knife and burr detection
- Detection of all motorised handpieces and tools when connected to the device console and preselection of the optimum application parameters
- Automatic user memory Memory
- for user-specific parameters (rotational speed, torque, oscillation, language, display setting)
- Memory for shaver tool
- Recording of time in use and frequency of use for reusable shaver tool
- Optional control options
- Service friendly
- Replaceable universal connecting cable for all motorised hand-pieces
- Touch screen display

### PowerDrive ART1 Shaver-System

consisting of:  
PowerDrive ART1 (2304.001), network cable, CAN bus connecting cable and packaging.  
power supply 50/60 Hz,

230 V~ .....	2304.0011
100 B~ .....	2304.0021
110 B~ .....	2304.0041
115 B~ .....	2304.0061
120 B~ (США) .....	2304.0071
127 B~ .....	2304.0121
240 B~ .....	2304.0141

Double-pedal footswitch ..... 2304.901

### Контроллер PowerDrive ART1 2304

Универсальный контроллер для подключения рукояток шейвера, моторизованных рукояток для сверления и разрезания кости

- Автоматическое распознавание рукояток, ножей и боров
- Распознавание всех рукояток и установленных инструментов при подключении к контроллеру, а также автоматическая установка оптимальных параметров работы
- Автоматическое сохранение пользовательских настроек
- Функция сохранения в памяти параметров, задаваемых пользователем (частота вращения, крутящий момент, осцилляция, язык, настройки дисплея)
- Функция памяти для шейверного ножа
- Регистрация длительности и частоты применения для многолезвевых шейверных ножей
- Оптимальные возможности управления
- Легкость обслуживания
- Сменный универсальный соединительный кабель для всех рукояток
- Сенсорный дисплей

### Контроллер PowerDrive ART1,

в составе:  
Контроллер PowerDrive ART1 (2304.001), сетевой кабель, соединительный кабель CAN-шины и упаковка.  
Параметры сети: 50/60 Гц,

230 V~ .....	2304.0011
100 V~ .....	2304.0021
110 V~ .....	2304.0041
115 V~ .....	2304.0061
120 V~ (США) .....	2304.0071
127 V~ .....	2304.0121
240 V~ .....	2304.0141

Ножной переключатель с двумя педалями ..... 2304.901

## Technical Data

## Технические данные

### PowerDrive ART1 Shaver-System

### Контроллер PowerDrive ART1

Класс защиты согласно EN 60601 / IEC 601-1 (UL 60601-1 / CSA C22.2 NO.601.1 – для США) Safety class EN 60601/IEC 601-1 (UL 60601-1/CSA C22.2 NO.601.1 – for USA)	1 1
Электромагнитная совместимость (ЭМС) Electromagnetic compatibility (EMC)	EN 60601-1-2 / IEC 601-1-2
Класс защиты от удара током Degree of protection against electric shocks	BF
Классификация в соответствии с Директивой 93/42/EWG Classification according to Directive 93/42/EWG	2a
Габариты (Д x В x Ш) Dimensions (w x h x d)	330 x 155 x 365 мм
Масса Weight	9,2 кг
Потребляемая мощность Power consumption	250 ВА

1.0

## COMBIDRIVE EN

*The Universal Drive System  
for Microsurgery*

## COMBIDRIVE EN

Универсальная система  
для микрохирургии

2.0



<b>Комплект COMBIDRIVE EN</b> <i>COMBIDRIVE EN set</i>	20951.0000
в составе: comprising:	<b>Номера по каталогу</b> <i>Types</i>
<b>Блок управления</b> <i>Control Unit</i>	20950.0201
<b>Сетевой кабель 1,8 м</b> <i>Main Cord, 1.8 m</i>	20950.0301
<b>Ножная вариопедаль</b> <i>Foot switch, vario</i>	20950.0401
<b>Электродвигатель, средний</b> <i>Electronic Motor, medium</i>	80951.0002
<b>Кабель для электродвигателя, среднего 80951.0002</b> <i>Cable for electronic motor, medium 80951.0002</i>	80951.0202
<b>Комплект трубок, стерильных, одноразовых</b> <i>Tube Set, sterile, disposable</i>	40900.0002
<b>Комплект зажимов, 12 штук</b> <i>Clip Set, 12 piece</i>	40900.0201
<b>Держатель для рукояток</b> <i>Support for handpieces</i>	40900.0401
<b>Распылитель для рукояток</b> <i>Spray attachment for handpieces</i>	40900.1201
<b>Распылитель для двигателей</b> <i>Spray attachment for motors</i>	40900.1202
<b>Штатив для ирригационной емкости</b> <i>Stand for irrigation containers</i>	80900.0000

**COMBIDRIVE EN**
*Standard Set Technical Data*
**COMBIDRIVE EN**

## Технические данные стандартного комплекта

Диапазон частоты вращения: <i>Speed range:</i>	500 - 40 000 об/мин 500-40.000 rpm
Крутящий момент: <i>Torque</i>	1 - 10 Нсм
Насос: <i>Pump:</i>	100 мл / мин
Мощность двигателя: <i>Motor-Power:</i>	200 Вт
Габариты (Д x В x Ш) <i>Dimensions (w x h x d)</i>	285 x 135 x 260 мм
Масса <i>Weight:</i>	6 кг
Напряжение сети (с переключателем): <i>Power supply (switchable):</i>	230 / 115 В~ /а.с.

**2.0**

**Power Stick M5/0**  
**Power Stick M5/3 HighSpeed**

Shaver Handles for PowerDrive Art1 and CombiDrive EN

**Power Stick M5/0**  
**Power Stick M5/3 HighSpeed**

Рукоятки шейвера для PowerDrive Art1 и Combi Drive EN

3.0

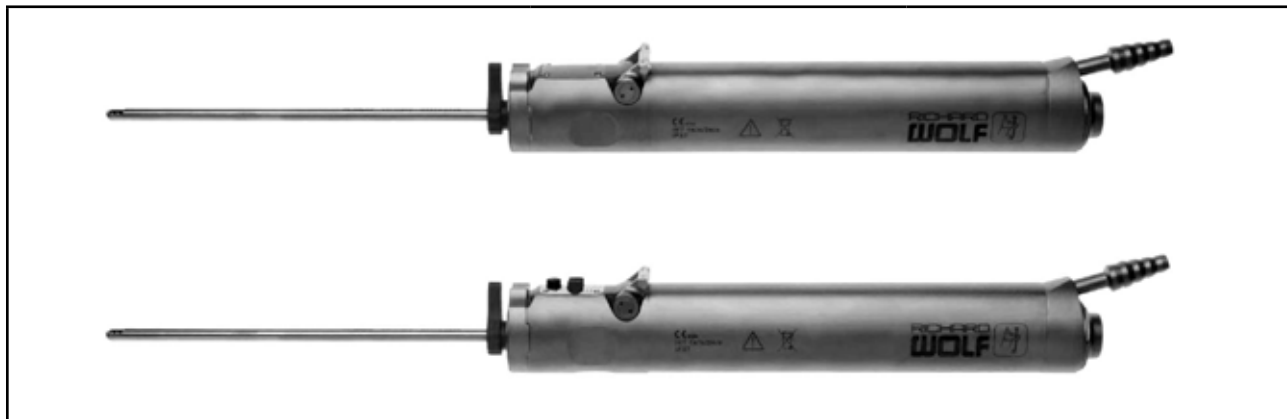

	Ø шейверных ножей Ø for Shaver tools	Номера по каталогу Type
<b>Power Stick M5/0</b> рукоятка шейвера <b>Power Stick M5/0</b> Shaver handle	2 - 8 мм	89955.0000
<b>Power Stick M5/3</b> рукоятка высокоскоростного шейвера <b>Power Stick M5/3</b> shaver handle HighSpeed	2 - 8 мм	89955.0003
также / also: <b>Универсальный соединительный кабель</b> <b>Universal connecting cable</b>		8564.851

- Motor speed up to 16 000 rpm (CombiDrive up to 8000 rpm)
- High torque
- Autoclavable
- HighSpeed shaver handpiece with or without hand-held control unit
- Automatic recognition of all tools and preselection of the optimum application parameters
- Ergonomic Design

**For sterilization, transport, storage:**  
**RIWO SYSTEM TRAY**

400 x 60 x 200 mm (W x H x D) incl. cover  
and peg mats for handle and  
cutters ..... 38 201.486

- Частота вращения до 16 000 об/мин (CombiDrive до 8000 об/мин)
- Высокий крутящий момент
- Можно стерилизовать в автоклаве
- Высокоскоростные рукоятки шейвера с кнопками управления на рукоятке или без них
- Автоматическое распознавание всех режущих инструментов и автоматическая установка оптимальных пользовательских параметров
- Эргономичный дизайн

**Для стерилизации, транспортировки, хранения:**  
**Контейнер RIWO-SYSTEM**

400 x 60 x 200 мм (Ш x В x Г) включая крышку  
и коврики для шейверной рукоятки  
и ножей ..... 38 201.486

**Технические данные / Technical Data**

Длина Length	Ручка / handle 187 мм Кабель / cable 3 м
Частота вращения Rotational speed	300 - 16000 об/мин
Масса Weight	380 г











**Reusable  
Power Cutters and Burrs**
**Для многократного использования  
Шейверные ножи и боры**

for Power Stick M5/0 and M5/3 Shaver handle

для рукояток шейвера Power Stick M5/0 и M5/3



Для многократного использования (1 шт.) Reusable (1 instrument part)	Рекомендуемая скорость вращения Recommended speed	Цветовой код Colour code	Ø 2,0 мм Рабочая длина / WL 80 мм	Ø 3,5 мм Рабочая длина / WL 130 мм	Ø 4,5 мм Рабочая длина / WL 130 мм	Ø 5,5 мм Рабочая длина / WL 130 мм
<b>Резектор зубчатый</b>   <b>Resector, toothed</b>	1200 об/мин с осцилляцией 1200 rpm oscillating	зеленовато-бежевый green-beige	89975.0032	89975.0033	89975.0034	89975.0035
<b>Резектор, овальный</b>   <b>Oval Resector Plus</b>	1200 об/мин с осцилляцией 1200 rpm oscillating	зеленовато-бежевый green-beige		89975.0113	89975.0114	89975.0115
<b>Резектор, изогнутый</b>   <b>Curved Meniscus Resector convex</b>	1200 об/мин с осцилляцией 1200 rpm oscillating	черный black		89975.0253	89975.0254	89975.0255
<b>Резектор, изогнутый</b>   <b>Curved Meniscus Resector concave</b>	1200 об/мин с осцилляцией 1200 rpm oscillating	черный black		89975.0263	89975.0264	89975.0265
<b>Агрессивный резектор</b>   <b>Resector, aggressive</b>	1200 об/мин с осцилляцией 1200 rpm oscillating	синий blue		89975.0333	89975.0334	
<b>Торцевой ротационный нож</b>   <b>End Cutter</b>	1200 об/мин с осцилляцией 1200 rpm oscillating	красный red		89975.0493	89975.0494	
<b>Ротационный нож-шейвер</b>   <b>Shaver Cutter</b>	1200 об/мин с осцилляцией 1200 rpm oscillating	зеленый green		89975.0403	89975.0404	
<b>Шлицевая фреза</b>   <b>Slotted Whisker</b>	1200 об/мин с осцилляцией 1200 rpm oscillating	белый white		89975.0473	89975.0474	

3.1

Reusable  
Power Cutters and Burrs



Для многоразового использования  
Шейверные ножи и боры

for Power Stick M5/0 and M5/3 Shaver handle

для рукояток шейвера Power Stick M5/0 и M5/3



3.1

Для многоразового использования (1 шт.) Reusable (1 instrument part)	Рекомендуемая скорость вращения Recommended speed	Цветовой код Colour code	Ø 3,0 мм Рабочая длина /WL 80 мм	Ø 3,5 мм Рабочая длина /WL 130 мм	Ø 4,5 мм Рабочая длина /WL 130 мм	Ø 5,5 мм Рабочая длина /WL 130 мм	Ø 6,0 мм Рабочая длина /WL 130 мм	Ø 8,0 мм Рабочая длина /WL 130 мм
 <b>Сферический бор с защитой</b> <i>Hooded Round Burr</i>	6000 об/мин вращение по часовой стрелке 6000 rpm clockwise rotation	серо-белый grey-white	89975.0503		89975.0504	89975.0505		
 <b>Сферический бор без защиты</b> <i>Unhooded Round Burr</i>	6000 об/мин вращение по часовой стрелке 6000 rpm clockwise rotation	серо-белый grey-white						
 <b>Акриминайзер, овальный бор</b> <i>Acrominizer, Burr oval</i>	6000 об/мин вращение по часовой стрелке 6000 rpm clockwise rotation	серо-белый grey-white				89975.0555	89975.0516	89975.0558

Reusable

Power Cutters and Burrs

for Power Stick M5/0 and M5/3 Shaver handle  
for Hip Arthroscopy







Для многоразового использования

Шейверные ножи и боры

для рукояток шейвера Power Stick M5/0 и M5/3  
для артроскопии тазобедренного сустава



3.1

Для многоразового использования (1 шт.) Reusable (1 instrument part)	Рекомендуемая скорость вращения Recommended speed	Цветовой код Colour code	Ø 4,5 мм Рабочая длина/WL 200 мм	5,5 мм рабочая длина / WL 200 мм
 <b>Резектор*</b> Resector	1200 об/мин с осцилляцией 1200 rpm oscillating	зеленовато- бежевый green-beige	899732004	
 <b>Агрессивный изогнутый резектор, выпуклый</b> Aggressive Curved Resector convex	1200 об/мин с осцилляцией 1200 rpm oscillating	черный black	899732254	
 <b>Агрессивный изогнутый резектор, вогнутый</b> Aggressive Curved Resector concave	1200 об/мин с осцилляцией 1200 rpm oscillating	черный black	899732264	
 <b>Агрессивный резектор*</b> Aggressive Resector*	1200 об/мин с осцилляцией 1200 rpm oscillating	синий blue	899732334	
 <b>Сферический бор с защитой**</b> Hooded Round Burr**	6000 об/мин вращение по часовой стрелке 6000 rpm clockwise rotation	серо-белый grey-white	899732504	
 <b>Овальный бор**</b> Oval Burr**	6000 об/мин вращение по часовой стрелке 6000 rpm clockwise rotation	серо-белый grey-white		899732555

\* with distal guide hole for Ø2mm guide wire  
\*\* distal protection shortened by 2 mm

\* с дистальным направляющим отверстием для направляющей  
спицы Ø 2 мм  
\*\* дистальная защита укорочена на 2 мм

**Re-usable  
Power Cutters and Burrs**





for Power Stick M5/0 and M5/3 Shaver handle (for endoscopic spinal surgery)

**Для многоразового использования  
Шейверные ножи и боры**

для рукояток шейвера Power Stick M5/0 и M5/3  
(для эндоскопической хирургии позвоночника)

3.1











Для многоразового использования (1 шт.) Reusable (1 instrument part)	Рекомендуемая скорость вращения Recommended speed	Цветовой код Colour code	Ø 2,5 мм Рабочая длина/WL 350 мм	Ø 3,0 мм Рабочая длина/WL 350 мм	Ø 4,0 мм Рабочая длина/WL 350 мм
<b>Сферический бор</b>   <b>Round Burr</b>	3000 об/мин вращение по часовой стрелке 3000 rpm clockwise rotation	серо-белый grey-white	899751302	899751303	899751304
<b>Резектор</b>   <b>Resector</b>	1200 об/мин с осцилляцией 1200 rpm oscillating	серо-белый grey-white		899751003	899751004
<b>Овальный бор с защитой</b>   <b>Oval Burr, laterally hooded</b>	3000 об/мин вращение по часовой стрелке 3000 rpm clockwise rotation	серо-белый grey-white	899751502	899751503	899751504
<b>Овальный бор с фронтальной и боковой защитой</b>   <b>Oval Burr, laterally and distally hooded</b>	3000 об/мин вращение по часовой стрелке 3000 rpm clockwise rotation	серо-белый grey-white	899751512	899751513	899751514

**Disposable  
Power Cutters and Burrs**
**Одноразовые  
Шейверные ножи и боры**

for Power Stick M5/0 and M5/3 Shaver handle

для рукояток шейвера Power Stick M5/0 и M5/3

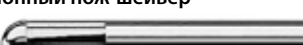
					
Одноразовые / Disposable (5 шт., каждый в отдельной стерильной упаковке) (set of 5, in individual, sterile packing)	Рекомендуемая скорость вращения <i>Recommended speed</i>	Цветовой код <i>Colour code</i>	Ø 3,5 мм Рабочая длина / WL 130 мм	Ø 4,5 мм Рабочая длина / WL 130 мм	Ø 5,5 мм Рабочая длина / WL 130 мм
<b>Резектор, гладкий</b>   <b>Resector, smooth</b>	1200 об/мин с осцилляцией <i>1200 rpm oscillating</i>	коричневый <i>brown</i>	49975.0003	49975.0004	49975.0005
<b>Резектор, зубчатый</b>   <b>Resector, toothed</b>	1200 об/мин с осцилляцией <i>1200 rpm oscillating</i>	зеленовато-бежевый <i>green-beige</i>	49975.0033	49975.0034	49975.0035
<b>Резектор, овальный</b>   <b>Oval Resector Plus</b>	1200 об/мин с осцилляцией <i>1200 rpm oscillating</i>	зеленовато-бежевый <i>green-beige</i>	49975.0113	49975.0114	49975.0115
<b>Резектор, изогнутый выпуклый</b>   <b>Curved Meniscus Resector convex</b>	1200 об/мин с осцилляцией <i>1200 rpm oscillating</i>	черный <i>black</i>	49975.0253	49975.0254	49975.0255
<b>Резектор, изогнутый, вогнутый</b>   <b>Curved Meniscus Resector concave</b>	1200 об/мин с осцилляцией <i>1200 rpm oscillating</i>	черный <i>black</i>	49975.0263	49975.0264	49975.0265
<b>Агрессивный резектор</b>   <b>Resector, aggressive</b>	1200 об/мин с осцилляцией <i>1200 rpm oscillating</i>	синий <i>blue</i>	49975.0333	49975.0334	49975.0335
<b>Торцевой ротационный нож</b>   <b>End Cutter</b>	1200 об/мин с осцилляцией <i>1200 rpm oscillating</i>	красный <i>red</i>	49975.0493	49975.0494	
<b>Ротационный нож-шейвер</b>   <b>Shaver Cutter</b>	1200 об/мин с осцилляцией <i>1200 rpm oscillating</i>	зеленый <i>green</i>	49975.0403	49975.0404	





**Disposable  
Power Cutters and Burrs**
**Одноразовые  
Шейверные ножи и боры**

for Power Stick M5/0 and M5/3 Shaver handle

для рукояток шейвера Power Stick M5/0 и M5/3



3.2

Одноразовые / Disposable (5 шт., каждый в отдельной стерильной упаковке) (set of 5, in individual, sterile packing)	Рекомендуемая скорость вращения <i>Recommended speed</i>	Цветовой код <i>Colour code</i>	Ø 3,5 мм Рабочая длина/WL 130 мм	Ø 4,5 мм Рабочая длина/WL 130 мм	Ø 5,5 мм Рабочая длина/WL 130 мм	Ø 6,0 мм Рабочая длина/WL 130 мм	Ø 8,0 мм Рабочая длина/WL 130 мм
<b>Slotted</b>   <b>Whisker</b>	1200 об/мин с осцилляцией <i>1200 rpm oscillating</i>	белый <i>white</i>		49975.0474			
<b>Сферический бор с защитой</b>   <b>Hooded Round Burr</b>	6000 об/мин вращение по часовой стрелке <i>6000 rpm clockwise rotation</i>	серо-белый <i>grey-white</i>		49975.0504			
<b>Сферический бор без защиты</b>   <b>Unhooded Round Burr</b>	6000 об/мин с осцилляцией <i>6000 rpm oscillating</i>	серо-белый <i>grey-white</i>				49975.0516	
<b>Акроминайзер, овальный бор</b>   <b>Acrominizer, Burr oval</b>	6000 об/мин с осцилляцией <i>6000 rpm oscillating</i>	серо-белый <i>grey-white</i>	49975.0553		49975.0555		49975.0558

## Micro Stick S1

*Miniature Shaver Handpiece for PowerDrive Art1 and CombiDrive EN with Small Interface*

## Micro Stick S1

Миниатюрная шейверная рукоятка для PowerDrive Art1 и CombiDrive EN с маленьким разъемом для инструментов

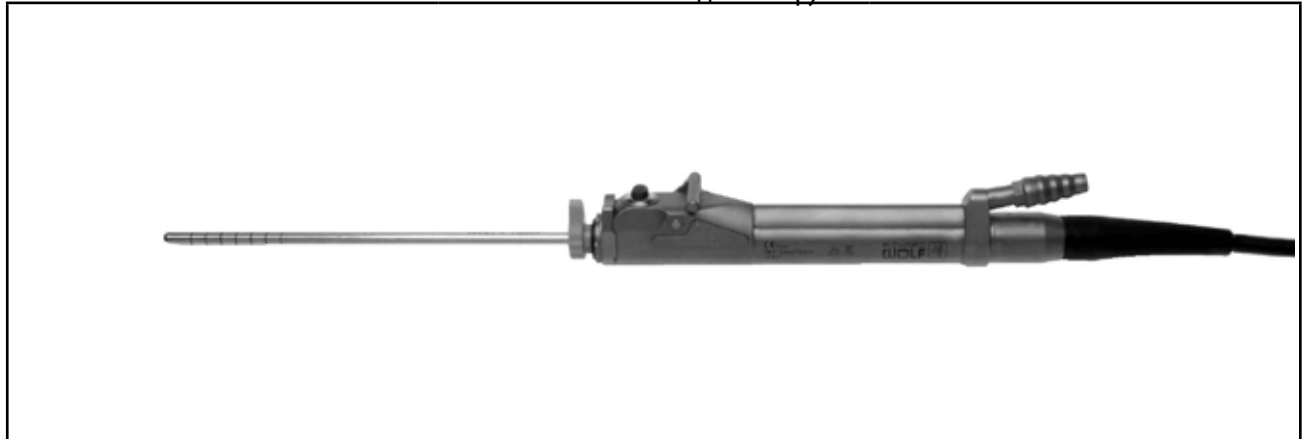

	Ø для шейверных ножей Ø for Shaver tools	Номер по каталогу / Type
<b>Micro Stick S1</b>	2 - 4,5 мм	89951.0001

4.0

- Miniature shaver handpiece for small joints
- Motor speed up to 3000 rpm
- Autoclavable
- Automatic recognition of all tools and preselection of the optimum application parameters
- Ergonomic Design
- Little weight

- Миниатюрная рукоятка шейвера для малых суставов
- Частота вращения до 3 000 об/мин
- Можно стерилизовать в автоклаве
- Автоматическое распознавание всех режущих инструментов и автоматическая установка оптимальных пользовательских параметров
- Эргономичный дизайн
- Малый вес

**For sterilization, transport, storage:  
RIWO SYSTEM TRAY**

400 x 60 x 200 mm (W x H x D) incl. cover  
and peg mats for handle

and cutters .....38 201.486

**Для стерилизации, транспортировки, хранения:  
Контейнер RIWO-SYSTEM**

400 x 60 x 200 мм (Ш x В x Г) включая крышку  
и коврики для шейверной рукоятки

и ножей .....38 201.486

**Технические данные / Technical Data**

Длина Length	Ручка / handle 150 мм Кабель / cable 3 м
Частота вращения Rotational speed	100 - 3000 об/мин
Масса Weight	110 г

Reusable  
Power Cutters and Burrs





Многоразовые  
Шейверные ножи и боры

for Micro Sick S1

для Micro Stick S1



4.1

Для многоразового использования (1 шт.) Re-usable (1 instrument part)	Рекомендуемая скорость вращения Recommended speed	Цветовой код Colour code	Ø 2,0 мм Рабочая длина / WL 80 мм	Ø 3,0 мм Рабочая длина / WL 80 мм	Ø 3,5 мм Рабочая длина / WL 130 мм	Ø 4,5 мм Рабочая длина / WL 130 мм
<b>Резектор</b>  <b>Resector</b>	1200 об/мин с осцилляцией 1200 rpm oscillating	зеленовато-бежевый green-beige	89971.0032		89971.0033	89971.0034
<b>Овальный резектор</b>  <b>Oval Resector Plus</b>	1200 об/мин с осцилляцией 1200 rpm oscillating	зеленовато-бежевый green-beige			89971.0113	89971.0114
<b>Резектор, изогнутый, выпуклый</b>  <b>Curved Meniscus Resector convex</b>	1200 об/мин с осцилляцией 1200 rpm oscillating	черный black				89971.0254
<b>Резектор, изогнутый, вогнутый</b>  <b>Curved Meniscus Resector concave</b>	1200 об/мин с осцилляцией 1200 rpm oscillating	черный black				89971.0264
<b>Сферический бор с защитой</b>  <b>Hooded Round Burr</b>	3000 об/мин вращение по часовой стрелке 3000 rpm clockwise rotation	серый grey		89971.0503		









**Disposable  
Power Cutters and Burrs**

**Одноразовые  
Шейверные ножи и боры**

for Micro Stick S1

для Micro Stick S1



Одноразовые / Disposable (5 шт., каждый в отдельной стерильной упаковке) (set of 5, in individual, sterile packing)	Рекомендуемая скорость вращения Recommended speed	Цветовой код Colour code	Ø 2,0 мм Рабочая длина/WL 80 мм	Ø 3,0 мм Рабочая длина/WL 80 мм	Ø 3,5 мм Рабочая длина/WL 130 мм	Ø 4,5 мм Рабочая длина/WL 130 мм
 <b>Резектор</b> <i>Resector</i>	1200 об/мин с осцилляцией 1200 rpm oscillating	зеленовато-бежевый green-beige	49971.0032		49971.0033	49971.0034
 <b>Овальный резектор</b> <i>Oval Resector Plus</i>	1200 об/мин с осцилляцией 1200 rpm oscillating	зеленовато-бежевый green-beige			49971.0113	49971.0114
 <b>Резектор, изогнутый, выпуклый</b> <i>Curved Meniscus Resector convex</i>	1200 об/мин с осцилляцией 1200 rpm oscillating	черный black				49971.0254
 <b>Резектор, изогнутый, вогнутый</b> <i>Curved Meniscus Resector concave</i>	1200 об/мин с осцилляцией 1200 rpm oscillating	черный black				49971.0264
 <b>Сферический бор с защитой</b> <i>Hooded Round Burr</i>	3000 об/мин вращение по часовой стрелке 3000 rpm clockwise rotation	серый grey		49971.0503		
 <b>Овальный бор, акроминайзер</b> <i>Burr oval, acrominizer,</i>	3000 об/мин вращение по часовой стрелке 3000 rpm clockwise rotation	серый grey			49971.0553	

4.2

## Power Stick M4

*Motorised Handle for  
Power Control-Generator 2303 and  
PowerDriveART1 2304*

## Power Stick M4

Шейверная рукоятка  
для Power Control 2303  
и PowerDrive ART1 2304



	Номер по каталогу / Type
Power Stick M4 шейверная рукоятка (8564.021) с соединительным кабелем (8564.851) Power Stick M4 Motorised Handle (8564.021) with connecting cable (8564.851)	8564.121

- Autoclavable
- Simple and safe use of cutting instruments and burs
- Optimised suction
- Low vibration
- New suction valve with improved user-friendliness
- Ergonomic design
- Simple to dismantle for cleaning and storage
- High torque
- Individual defined cutting instrument stop
- Low weight/small dimensions
- Universal application

**For sterilization, transport, storage:  
RIWO SYSTEM TRA**

400 x 60 x 200 mm (W x H x D) incl. cover  
and peg mats for handle  
and cutters .....38 201.486

- Можно стерилизовать в автоклаве
- Простое и надежное крепление шейверных ножей и боров
- Оптимизированный отсос
- Низкий уровень вибрации
- Новый всасывающий клапан с повышенным комфортом для работы
- Эргономичный дизайн
- Простой демонтаж для чистки и хранения
- Высокий крутящий момент
- Возможность определения начального и конечного положения ножа
- Низкий вес / малые размеры
- Универсальное использование

**Для стерилизации, транспортировки, хранения:  
Контейнер RIWO-SYSTEM**

400 x 60 x 200 мм (Ш x В x Г) включая крышку  
и коврики для шейверной рукоятки  
и ножа .....38 201.486

### Технические данные / Technical Data

Длина Length	Ручка / handle 170 мм Кабель / cable 3 м
Частота вращения Rotational speed	100 - 6000 об/мин
Масса Weight	319 г









5.0

**Reusable  
Power Cutters and Burrs**
**Многоцветные  
Шейверные ножи и боры**

for Power Stick M4 motorised handle

Для рукоятки шейвера Power Stick M4



Для многоцветного использования (1 шт.) <i>Reusable (1 instrument port)</i>	Рекомендуемая скорость вращения <i>Recommended speed</i>	Цветовой код <i>Colour code</i>	Ø 2,0 мм Рабочая длина/ WL 76,5 мм	Ø 3,0 мм Рабочая длина/ WL 76,5 мм	Ø 3,5 мм Рабочая длина/ WL 126,5 мм	Ø 4,5 мм Рабочая длина/ WL 126,5 мм	Ø 5,5 мм Рабочая длина/ WL 126,5 мм	Ø 6,0 мм Рабочая длина/ WL 126,5 мм
 <b>Резектор</b>	600-800 об/мин с осцилляцией <i>600-800 rpm oscillating</i>	желтый <i>yellow</i>	8564.011		8567.011	8568.011	8569.011	
 <b>Овальный резектор</b> <i>Oval Resector Plus</i>	600-800 об/мин с осцилляцией <i>600-800 rpm oscillating</i>	желтый <i>yellow</i>				8568.031		
 <b>Резец</b> <i>Incisor</i>	600-800 об/мин с осцилляцией <i>600-800 rpm oscillating</i>	синий <i>blue</i>			8567.051	8568.051		
 <b>Торцевой ротационный нож</b> <i>End Cutter</i>	600-800 об/мин с осцилляцией <i>600-800 rpm oscillating</i>	красный <i>red</i>			8567.561	8568.561		
 <b>Ротационный нож-шейвер</b> <i>Shaver Cutter</i>	600-800 об/мин с осцилляцией <i>600-800 rpm oscillating</i>	зеленый <i>green</i>		8566.201		8568.201		
 <b>Шлицевая фреза</b> <i>Slotted Whisker</i>	600-800 об/мин с осцилляцией <i>600-800 rpm oscillating</i>	белый <i>white</i>			8567.251	8568.251		
 <b>Сферический бор с защитой</b> <i>Hooded Round Burr</i>	1250-2500 об/мин вращение по часовой стрелке <i>1250-2500 rpm clockwise rotation</i>	серый <i>grey</i>		8566.301		8568.301	8569.301	
 <b>Сферический бор без защиты</b> <i>Unhooded Round Burr</i>	1250-2500 об/мин вращение по часовой стрелке <i>1250-2500 rpm clockwise rotation</i>	серый <i>grey</i>						8571.301
 <b>Акроминайзер</b> <i>Acrominizer</i>	3000 об/мин вращение по часовой стрелке <i>3000 rpm clockwise rotation</i>	серый <i>grey</i>					8569.351	

Re-usable

Power Cutters and Burrs



for Power Stick M4 motorised handle  
(for endoscopic spinal surgery)

Для многоразового использования

Шейверные ножи и боры

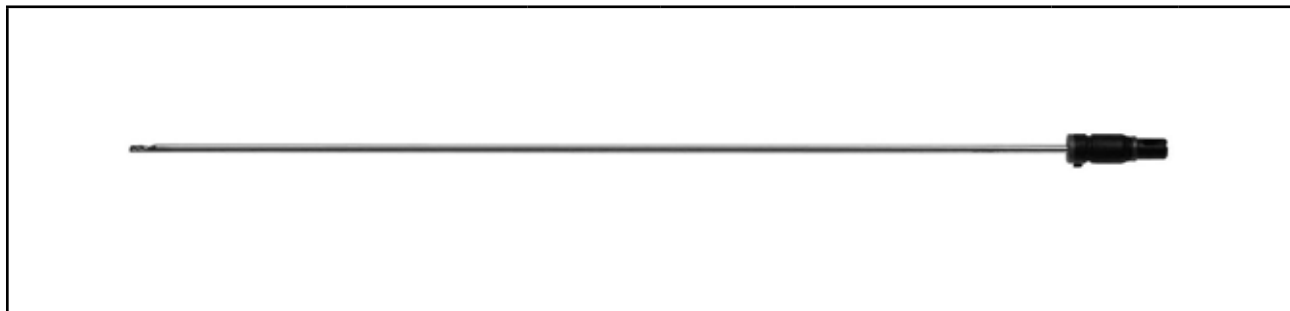
Для рукоятки шейвера Power Stick M4  
(для эндоскопической хирургии позвоночника)



Для многоразового использования (1 шт.) Reusable (1 instrument part)	Рекомендуемая скорость вращения Recommended speed	Цветовой код Colour code	Ø 2,5 мм Рабочая длина/WL 350 мм	Ø 3,0 мм Рабочая длина/WL 160 мм	Ø 3,0 мм Рабочая длина/WL 350 мм	Ø 4,0 мм Рабочая длина/WL 350 мм	Ø 4,5 мм Рабочая длина/WL 220 мм
 <b>Резектор</b> Resector	3000 об/мин вращение по часовой стрелке 3000 rpm clockwise rotation	желтый yellow	8792.313	89970.4003	89970.1003	89970.1004	8792.321
 <b>Овальный бор</b> Oval Burr	3000 об/мин вращение по часовой стрелке 3000 rpm clockwise rotation	серый grey	8792.312		89970.1503	89970.1504	8792.323
 <b>Овальный бор</b> Oval Burr	3000 об/мин вращение по часовой стрелке 3000 rpm clockwise rotation	зеленый green			89970.1513	89970.1514	

5.1







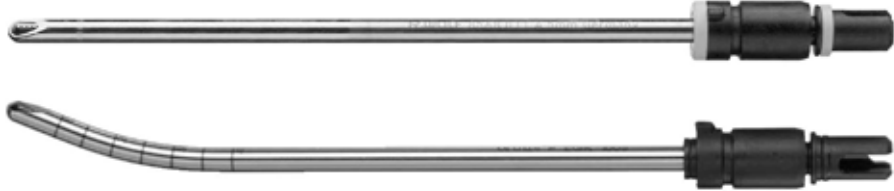

Single use  
Power Cutters and Burrs

Одноразовые  
Шейверные ножи и боры

for Power Stick M4 motorised handle

Для рукоятки шейвера Power Stick M4



Для одноразового использования (5 шт., каждый в отдельной стерильной упаковке) Disposable (set of 5, in individual, sterile packing)	Рекомендуемая скорость вращения Recommended speed	Цветовой код Colour code	Ø 3,5 мм Рабочая длина/ WL 126,5 мм	Ø 4,5 мм Рабочая длина/ WL 126,5 мм	Ø 5,5 мм Рабочая длина/ WL 126,5 мм
 <b>Резектор полнорадиусный</b> Full Radius Resector	600-800 об/мин с осцилляцией 600-800 rpm oscillating	коричневый brown	4567.021	4568.021	4569.021
 <b>Резектор для мениска агрессивный</b> Aggressive Meniscus Resector	600-800 об/мин с осцилляцией 600-800 rpm oscillating	синий blue	4567.022	4568.022	4569.022
 <b>Резектор для мениска вогнутый</b> Curved Meniscus Resector concave	600-800 об/мин с осцилляцией 600-800 rpm oscillating	черный black		4568.031	
 <b>Резектор для мениска изогнутый</b> Curved Meniscus Resector convex	600-800 об/мин с осцилляцией 600-800 rpm oscillating	черный black		4568.032	
 <b>Зубчатый резектор скальпель</b> Serrated Scalped Resector	600-800 об/мин с осцилляцией 600-800 rpm oscillating	желтый yellow	4567.041	4568.041	4569.041
 <b>Торцевой ротационный нож</b> End Cutter	600-800 об/мин с осцилляцией 600-800 rpm oscillating	красный red	4567.571	4568.571	4569.571
 <b>Ротационный нож-шейвер</b> Shaver Cutter	600-800 об/мин с осцилляцией 600-800 rpm oscillating	зеленый green	4567.211	4568.211	
 <b>Шлицевая фреза</b> Slotted Whisker	600-800 об/мин с осцилляцией 600-800 rpm oscillating	белый white		4568.261	





Single use  
Power Cutters and Burrs

Одноразовые  
Шейверные ножи и боры

for Power Stick M4 motorised handle

Для рукоятки шейвера Power Stick M4



Для одноразового использования (5 шт., каждый в отдельной стерильной упаковке) Disposable (set of 5, in individual, sterile packing)	Рекомендуемая скорость вращения Recommended speed	Цветовой код Colour code	Ø 3,5 мм Рабочая длина/ WL 126,5 мм	Ø 4,5 мм Рабочая длина/ WL 126,5 мм	Ø 5,5 мм Рабочая длина/ WL 126,5 мм	Ø 6,0 мм Рабочая длина/ WL 126,5 мм
<p><b>Сферический бор с защитой</b></p>  <p><b>Hooded Round Burr</b></p>	1250-2500 об/мин вращения по часовой стрелке 1250-2500 rpm clockwise rotation	серый grey		4568.451		
<p><b>Сферический бор без защиты</b></p>  <p><b>Unhooded Round Burr</b></p>	1250-2500 об/мин вращения по часовой стрелке 1250-2500 rpm clockwise rotation	серый grey				4571.461
<p><b>Овальный бор</b></p>  <p><b>Oval Burr</b></p>	1250-2500 об/мин вращения по часовой стрелке 1250-2500 rpm clockwise rotation	серый grey	4567.471			
<p><b>Акроминайзер</b></p>  <p><b>Acromionizer</b></p>	3000 об/мин вращение по часовой стрелке 3000 rpm clockwise rotation	серый grey			4569.351	

5.2

*TipControl Articulating Bone Burr*

TipControl артикулярный бор  
для кости

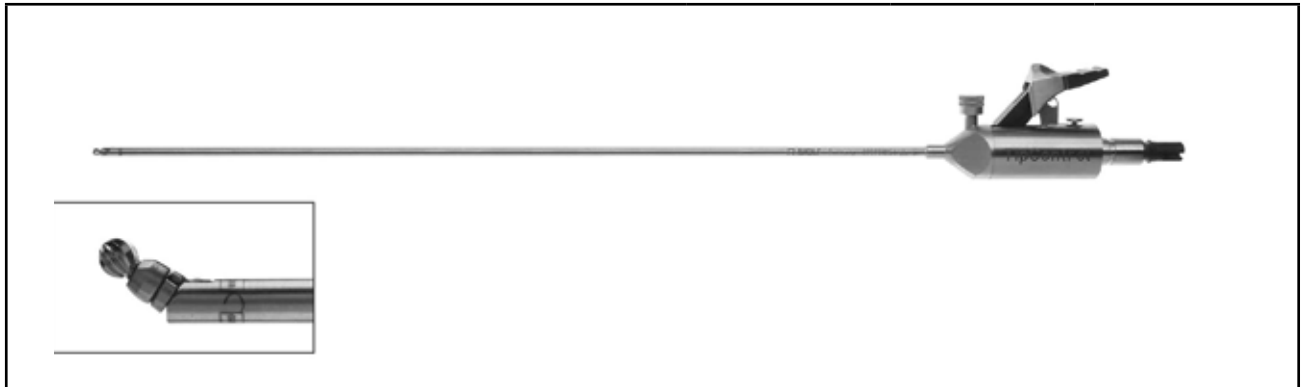

	Рабочая длина / WL	∅	для / for Power Stick M4	для / for Power Stick M5
<b>Бор для кости,</b> артикулярный, в составе: Бор для кости, артикулярный (8997011754), Рабочая карданная вставка бора, 5 шт., стерильная упаковка (499751704), ирригационный адаптер (15261105) и ключ (15372005)	350 мм	4,0 мм	899701794	899751794
<b>Articulating bone</b> burr complete consisting of: Articulating bone burr (8997011754), cardanic burr insert, pack of 5, sterilely packed (4997551704), irrigation adapter (15261105) and key (15372005)	290 мм	4,0 мм	899703794	899753754



**Рабочая карданная вставка бора**

Одноразовая, стерильная упаковка, в упаковке 5 шт.,  
общая длина 27 мм, приводной вал ∅ 1,8 мм,

Сферический бор ∅ 3,5 мм ..... 499751704

**Cardanic burr insert**

disposable, sterilely packed, pack of 5,  
total length 27 mm, drift shaft ∅ 1.8 mm,

round burr ∅ 3.5 mm ..... 499751704

## Power Drill M1

Handle for PowerDrive Art1  
Accessories drill chucks

## Power Drill M1

Рукоятка-дрель для PowerDrive Art1  
Комплектующие, зажимной патрон

	
	Номера по каталогу Type
<b>Power Drill M1</b> рукоятка <b>Power Drill M1</b> handle	89950.0000
также / also: Универсальный соединительный кабель Universal connecting cable	8654.851

	Зажимные патроны Drill chucks	Ø, мм	Номера по каталогу Types
	<b>Зажимной патрон Киршнера</b>  <i>Kirschner drill chuck</i>	1,8-3,2	89950.0400
		0,6-1,6	89950.0500
	<b>Зажимной патрон Якобса</b>  <i>Jacobs drill chuck</i>	0-4	89950.0600
	<b>Зажимной патрон без ключа</b>  <i>Drill chuck, keyless</i>	0-6,35	89950.0300

### Технические данные / Technical Data

Длина Length	Рукоятка / handle 80 x 25 x 126 мм кабель / cable 3 м
Частота вращения Rotational speed	25-1000 об/мин
Масса Weight	495 г

7.0



**Power Drill M1**
**Power Drill M1**
*Accessories drills and wires*

## Комплектующие, сверла и спицы

Спицы Киршнера <i>Kirschner wires</i>	Длина спицы <i>Wire Length</i>	∅	Номера по каталогу <i>Types</i>
Хирургическая спица, в упаковке 10 шт.  <i>Surgery wire, pack of 10</i>	70 мм	0,8 мм	82960.2208
	70 мм	1,0 мм	82960.2210
	150 мм	0,8 мм	82960.2408
	150 мм	1,0 мм	82960.2410
	150 мм	1,2 мм	82960.2412
	150 мм	1,5 мм	82960.2415
Направляющая спица с ушком  <i>Alignment wire with eye</i>	300 мм	2,5 мм	82960.1025
	420 мм	2,5 мм	82960.1125



Сверло (цилиндрический стержень) / <i>Drill (cylindrical shank)</i> для/ for 89950.0300 и/and 89950.0600	∅, мм	Общая длина <i>Total length мм</i>	Длина спирали <i>Spiral length мм</i>	Номера по каталогу <i>Types</i>
  Сверло 5 шт., каждое в отдельной стерильной упаковке  <i>Drill</i> set of 5, in individual sterile packing	1,5	70	22	49970.1501
	2,0	85	50	49970.2002
	2,5	95	50	49970.2503
	2,7	85	50	49970.2704
	3,2	130	50	49970.3205
	3,2	180	50	49970.3206
	3,5	95	50	49970.3507
	3,5	180	50	49970.3508
	4,0	156	50	49970.3509
	4,5	156	50	49970.3510
	4,5	180	50	49970.3511
	4,8	127	50	49970.3512
	5,0	180	50	49970.3513



## Power Drill M1













## Power Drill M1

## Accessories saw attachments and tools

## Комплектующие, пильные насадки и инструменты

	Пильные насадки Saw attachments	Номера по каталогу Types
	<b>Реципрокная пильная насадка (лобзик)</b> <i>Reciprocal saw attachment</i>	89950.0100
	<b>Сагиттальная пильная насадка</b> <i>Sagittal saw attachment</i>	89950.0200

Реципрокные пильные полотна Saw blades reciprocal		Толщина полотна Blade thickness мм	Ширина режущей части Cut width мм	Тип хвостовика Shank type	Номера по каталогу Types
	<b>Пильное полотно</b> реципрокное 5 шт., каждое в отдельной стерильной упаковке  <b>Saw blade reciprocal</b> set of 5, in individual, sterile packing	0,38	25	плоский/flat	49970.2504
		0,64	16	круглый/round	49970.1611
		0,64	25	круглый/round	49970.2513

Сагиттальные пильные полотна Saw blades sagittal		Толщина полотна Blade thickness мм	Толщина разреза Cut width мм	Рабочая длина Working length мм	Шаг зубьев Tooth pitch мм	Ширина полотна Blade width мм	Номера по каталогу Types
	<b>Пильное полотно</b> сагиттальное, 5 шт., каждое в отдельной стерильной упаковке  <b>Saw blade sagittal</b> set of 5, in individual, sterile packing	0,4	0,7	23	1,0 (26)	10,4	49970.0410
		0,4	0,7	11	1,1 (23)	10	49970.0411
		0,4	0,7	11	1,15 (22)	6,4	49970.0412
		0,4	0,7	11	1,1 (23)	6,4	49970.0413
		0,4	0,7	11	1,15 (22)	10	49970.0414
		0,4	0,7	44	1,15 (22)	19	49970.0416
		0,4	0,7	44	1,15 (22)	17	49970.0418
		0,4	0,7	33	1,34 (19)	10	49970.0419
		(соединительный зуб) (connecting tooth)	0,7	1,0	23	1,0 (26)	10,4
		0,7	1,0	23	1,0 (26)	10,4	49970.0711
		0,7	1,0	14	1,15 (22)	6,4	49970.0712
		0,7	1,0	11	1,1 (23)	6,4	49970.0713

## High-Speed Electronic Motors

with INTRA Coupling for COMBIDRIVE EN

## Высокоскоростные электродвигатели

с разъемом INTRA для COMBIDRIVE EN



	Ø	Номера по каталогу Types
<b>Электродвигатель, стандарт,</b> включая 2 соединительных кабеля <b>Electronic Motor, Standard</b> <i>incl. 2 connecting cables</i>	26 мм	80951.0003
<b>Электродвигатель, средний,</b> включая 2 соединительных кабеля <b>Electronic Motor, Medium size</b> <i>incl. 2 connecting cables</i>	21 мм	80951.0002

	Длина Length	Номера по каталогу Types
<b>Кабель для электродвигателя, стандарт</b> <b>Cable for electronic motor, Standard</b>	3 м	80951.0203
<b>Кабель для электродвигателя, среднего</b> <b>Cable for electronic motor, Medium size</b>		80951.0202

**Electronic motor, standard**  
*intended primarily for non-rotating  
instruments (saws, dermatomes)*

**Electronic motor, medium**  
*for longer drill inserts*

**Электродвигатель, стандарт,**  
в основном для невращающегося  
инструмента (пилы, дерматомы)

**Электродвигатель, средний,**  
для длинного вращающегося инструмента

## High-Speed Handpieces and Angled Handpieces

## Высокоскоростные рукоятки и изогнутые рукоятки

with INTRA Coupling for COMBIDRIVE EN

с разъемом INTRA для COMBIDRIVE EN

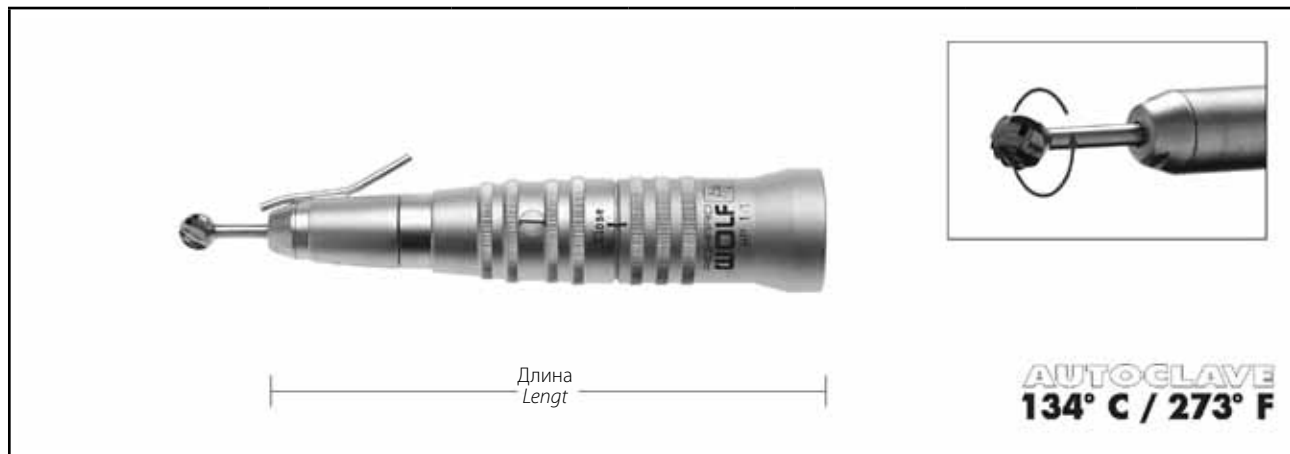

	Макс. частота вращения двигателя <i>max. motor speed</i>	Передаточное число редуктора <i>Transmission</i>	Длина <i>Length</i>	для буров <i>for burs</i>		Номера по каталогу <i>Types</i>
				Ø хвостовика <i>Shank Ø</i>	Длина от <i>Length from</i>	
Рукоятка, короткая <i>Hand piece, short</i>	40 000 об/мин <i>40.000 rpm</i>	1:1	90 мм	2,35 мм	44 мм	82950.1001
Рукоятка, средняя <i>Hand piece, medium</i>			104 мм		70 - 95 мм	82950.1002
Рукоятка, длинная <i>Hand piece, long</i>			127 мм		90 - 125 мм	82950.1003

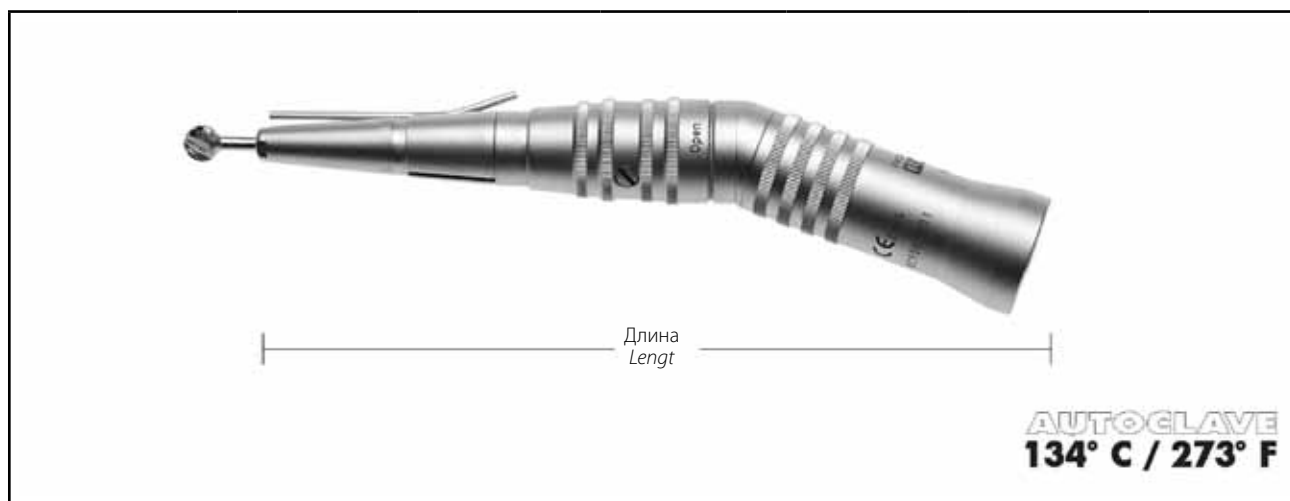

	Макс. частота вращения двигателя <i>max. motor speed</i>	Передаточное число редуктора <i>Transmission</i>	Длина <i>Length</i>	для буров <i>for burs</i>		Номера по каталогу <i>Types</i>
				Ø хвостовика <i>Shank Ø</i>	Длина от <i>Length from</i>	
Угловая рукоятка <i>Hand piece, angled</i>	40 000 об/мин <i>40.000 rpm</i>	1:1	130 мм	2,35 мм	70 - 95 мм	82950.1201
					90 - 125 мм	82950.1202

8.0

## Tungsten Carbide Burrs

## Боры из твердых сплавов

for High-Speed Handpieces for COMBI DRIVE EN

для высокоскоростных рукояток для COMBIDRIVE EN



**AUTOCLAVE**  
**134° C / 273° F**

	∅	∅ хвостовика Shank ∅	Общая длина Total length	Номера по каталогу Types
<b>Комплект боров из твердых сплавов, в составе:</b> 14 боров и держатель  <b>Tungsten Carbide Burr Set,</b> consisting of: 14 burrs and drill support	0,6 - 7,0 мм	2,35 мм	70 мм	82960.3400
<b>Бор из твердого сплава,</b> в упаковке 10 шт.  <b>Tungsten Carbide Burr,</b> pack of 10	0,6 мм	2,35 мм	70 мм	82960.3406
	0,8 мм			82960.3408
	1,0 мм			82960.3410
	1,4 мм			82960.3414
	1,8 мм			82960.3418
	2,3 мм			82960.3423
	2,7 мм			82960.3427
	3,1 мм			82960.3431
	3,5 мм			82960.3435
	4,0 мм			82960.3440
	4,5 мм			82960.3445
	5,0 мм			82960.3450
	6,0 мм			82960.3460
7,0 мм	82960.3470			

8.0

## Diamond Burrs

for High-Speed Handpieces for COMBIDRIVE EN

## Алмазный бор

для высокоскоростных рукояток для COMBIDRIVE EN



AUTOCLAVE  
134° C / 273° F

	Ø	Ø хвостовика Shank Ø	Общая длина Total length		Номера по каталогу Types
			70 мм	95 мм	
<b>Комплект алмазных боров,</b> в составе: 15 боров и держатель  <i>Diamond Burr Set,</i> consisting of: 15 burrs and drill support	0,6 - 7,0 мм	2,35 мм	●		82960.3600
<b>Комплект алмазных боров,</b> в составе: 10 боров и держатель  <i>Diamond Burr Set</i> consisting of: 10 burrs and drill support	1,4 - 7,0 мм			●	82960.3800
<b>Алмазный бор,</b> в упаковке 10 шт.  <i>Diamond Burr</i> pack of 10	0,6 мм	2,35 мм	●		82960.3606
	0,7 мм		●		82960.3607
	0,8 мм		●		82960.3608
	1,0 мм		●		82960.3610
	1,4 мм		●		82960.3614
	1,8 мм			●	82960.3814
	2,3 мм			●	82960.3618
	2,7 мм			●	82960.3818
	3,1 мм			●	82960.3623
	3,5 мм			●	82960.3823
	4,0 мм			●	82960.3627
	4,5 мм			●	82960.3827
	5,0 мм			●	82960.3631
	6,0 мм			●	82960.3831
	7,0 мм			●	82960.3635
					82960.3835
			82960.3640		
			82960.3840		
			82960.3645		
			82960.3845		
			82960.3650		
			82960.3850		
			82960.3660		
			82960.3670		
			82960.3870		

8.0

## Burrs

for High-Speed Handpieces for COMBIDRIVE EN

## Боры, сверла

для высокоскоростных рукояток для COMBIDRIVE EN



	∅	∅ хвостовика Shank ∅	Общая длина Total length	Номера по каталогу Types
<b>Боры, цилиндрические,</b> в упаковке 10 шт. <b>Burr, barrel style,</b> pack of 10	5,0 мм	2,35 мм	70 мм	82960.4450
	6,0 мм			82960.4460
	7,0 мм			82960.4470

Roller shapes are useful when removing flat surfaces tangentially in an anterior direction as opposed to punctiform operation.

Использование цилиндрической формы целесообразно при разрезании в большей степени в тангенциальной плоскости, чем точно вперед.

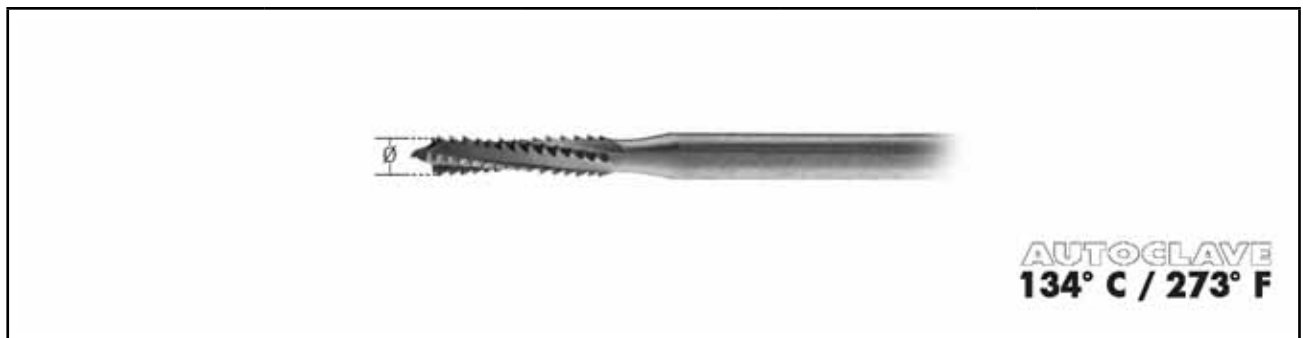

	∅	∅ хвостовика Sheath ∅	Общая длина Total length	Номера по каталогу Types
<b>Сверло Линдемана,</b> в упаковке 10 шт. <b>Burr by Lindemann,</b> pack of 10	1,8 мм	2,35 мм	70 мм	82960.4618
	2,1 мм			82960.4621
	2,3 мм			82960.4623

The drills by Lindemann are intended for drilling precise cylindrical holes.

Сверла Линдемана предназначены для создания точных цилиндрических отверстий.

## High-Speed Angled Handpiece

## Высокоскоростная угловая рукоятка

for endoscopic spine burrs with INTRA coupling for COM-BIDRIVE EN

для эндоскопических позвоночных боров с разъемом INTRA для COMBIDRIVE EN



	Макс. частота вращения <i>max. motor speed</i>	Передаточное число редуктора <i>Transmission</i>	Длина <i>Length</i>	∅	Номер по каталогу <i>Types</i>
Эндоскопическая угловая рукоятка <i>Endoscopic angled handpiece</i>	20 000 об/мин <i>20.000 rpm</i>	1:1	20 000 об/мин <i>20.000 rpm</i>	2,35 мм	82950.1301



	Номера по каталогу <i>Types</i>
Сферический бор для 82970.1330, в упаковке 3 шт. <i>Ball burr for 82970.1330, pack of 3</i>	82960.3730
Сферический алмазный бор для 82970.1330, в упаковке 3 шт. <i>Ball burr diamond for 82970.1330, pack of 3</i>	82960.3930
Наружная трубка с защитой в дистальной области, ∅ 4 мм <i>Outer tube with distal guard, ∅ 4 mm</i>	82970.1330



	Номера по каталогу <i>Types</i>
Сферический алмазный бор для 82970.1340, в упаковке 3 шт. <i>Ball burr diamond for 82970.1340, pack of 3</i>	82960.3940
Наружная трубка открытая, ∅ 4 мм <i>Outer tube open, ∅ 4 mm</i>	82960.1340

8.0



## Micor Compass Saw

with INTRA Coupling for COMBIDRIVE EN

## Лобзиковая микропила

с разъемом INTRA для COMBIDRIVE EN

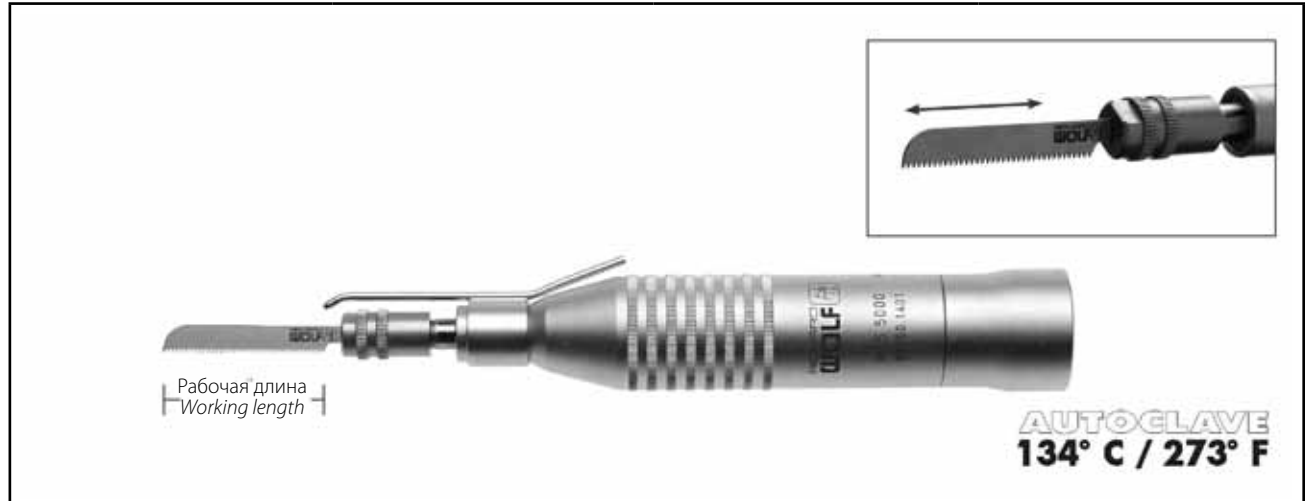

	Макс. частота вращения <i>max. motor speed</i>	Передаточное число редуктора <i>Transmission</i>	Номер по каталогу <i>Types</i>
<b>Лобзиковая микропила</b> с ирригационной форсункой (без пильных полотен)  <b>Micro compass saw</b> with irrigation tube (without saw blades)	15 000 об/мин  15.000 rpm	1:1	82950.1401

	Рабочая длина <i>Working length</i>	Номера по каталогу <i>Types</i>
<b>Пильное полотно</b> , толщина полотна 0,4 мм, в упаковке 6 шт.  <b>Saw Blade</b> , thickness of blade 0.4 mm, pack of 6	10 мм	82960.0210
	17 мм	82960.0217
	25 мм	82960.0225



	Форма <i>Shape</i>	Номер по каталогу <i>Types</i>
<b>Рашпиль</b> , твердосплавный для лобзиковой микропилы  <b>Rasp</b> , tungsten carbide for micro compass saw	0	82960.0000

Saw attachments for cutting and preparing bony structures.

Пильные насадки для разрезания и обработки костной ткани.

## Micro Oscillating Saw

## Микропила, осциллирующая

with INTRA Coupling for COMBIDRIVE EN

с разъемом INTRA для COMBIDRIVE EN



	Макс. частота вращения <i>max. motor speed</i>	Передаточное число редуктора <i>Transmission</i>	Угол осцилляции <i>Angle of oscillation</i>	Номер по каталогу <i>Types</i>
<b>Микропила, осциллирующая</b> с ирригационной форсункой (без пильных полотен)  <b>Micro oscillating</b> saw with irrigation tube (without saw blades)	15 000 об/мин <i>15.000 rpm</i>	1:1	25°	82950.1601

	Высота <i>Height</i>	Ширина <i>Width</i>	Номера по каталогу <i>Types</i>
<b>Пильное полотно с коротким хвостовиком,</b> толщина полотна 0,4 мм  <b>Saw blade with short shank,</b> thickness of blade 0.4 mm	14 мм	6 мм	82960.1006
		10 мм	82960.1010
		15 мм	82960.1015

For dividing and modelling with more lateral portal.

Для рассечения и латерального моделирования доступа.

8.0

*Oseoscalpell with sagittal cut*  
*with INTRA Coupling for COMBIDRIVE EN*

Костный скальпель с сагитальным  
режущим краем с разъемом INTRA для COMBIDRIVE EN

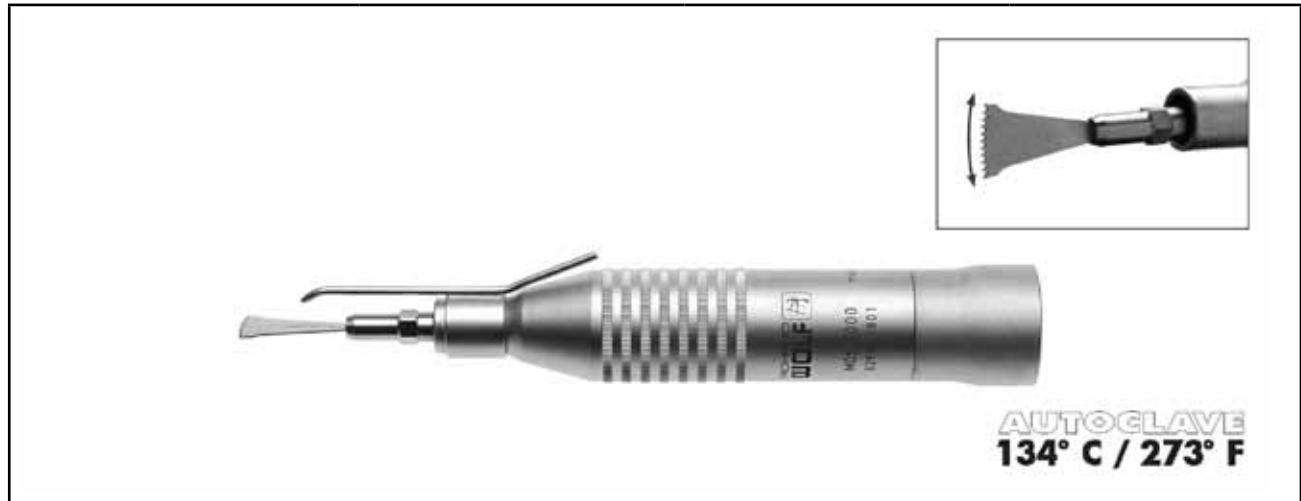

	Макс. частота вращения <i>max. motor speed</i>	Передаточное число редуктора <i>Transmission</i>	Номер по каталогу <i>Types</i>
<b>Оссеоскальпель с сагитальным разрезом</b> , с ирригационной форсункой (без пильных полотен) <b><i>Oseoscalpell with sagittal cut, with irrigation tube (without saw blades)</i></b>	15 000 об/мин <i>15.000 rpm</i>	1:1	82950.1801

	Высота <i>Height</i>	Ширина <i>Width</i>	Номера по каталогу <i>Types</i>
<b>Пильное полотно</b> , толщина полотна 0,4 мм, в упаковке 6 шт. <b><i>Saw Blade, thickness of blade 0.4 mm, pack of 6</i></b>	10 мм	9 мм	82960.0409
	15 мм	6 мм	82960.0606
	15 мм	10 мм	82960.0610

For dividing and modelling with more prograde portal.

Для рассечения и моделирования доступа, по ходу доступа.

## Handpiece, angled

for surgery wires  
with INTRA Coupling for COMBIDRIVE EN

## Угловая рукоятка

для хирургических спиц  
с разъемом INTRA для COMBIDRIVE EN

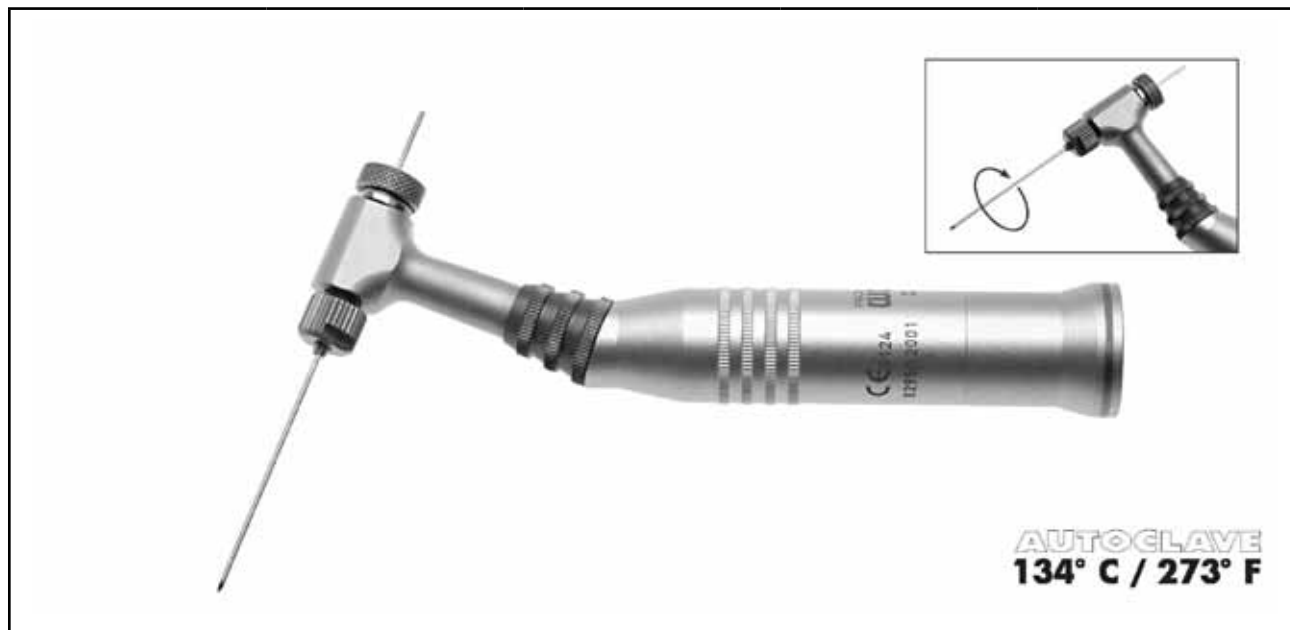

	Макс. частота вращения <i>max. motor speed</i>	Понижающая передача редуктора <i>Transmission</i>	Длина <i>Length</i>	Номера по каталогу <i>Types</i>
<b>Угловая рукоятка для хирургических спиц с Ø 0,5 - 1,6 мм (без спиц)</b>  <b>Handpiece, angled, for surgery wires with Ø 0.5 - 1.6 mm (without wires)</b>	2 500 об/мин 2.500 rpm	16:1	105 мм	82950.2001
<b>Рукоятка с изгибом в противоположную сторону</b> <b>Contra angled head</b>				82950.2101

	Длина <i>Length</i>	Ø	Номера по каталогу <i>Types</i>
<b>Хирургическая спица, в упаковке 10 шт.</b>  <b>Surgery wire, pack of 10</b>	70 мм	0,8 мм	82960.2208
	70 мм	1,0 мм	82960.2210
	150 мм	0,8 мм	82960.2408
	150 мм	1,0 мм	82960.2410
	150 мм	1,2 мм	82960.2412
	150 мм	1,5 мм	82960.2415

This handpiece is used, in particular, in osteosynthesis of small bones, for example OMF, small joints and similar drilling applications (for example, plates, implants).

Этот наконечник используется преимущественно для остеосинтеза мелких костей, например челюстно-лицевых, мелких суставов и т.п. и для сверления в тех же областях (например, установка пластин, имплантатов).

## Dermatomes

with INTRA Coupling for COMBIDRIVE EN

## Дерматомы

с разъемом INTRA для COMBIDRIVE EN



	Ширина лезвия <i>Width of blade</i>	Макс. частота вращения <i>max. motor speed</i>	Номера по каталогу <i>Types</i>
<b>Дерматомы</b>  <i>Dermatome</i>	12 мм	8 000 об/мин  <i>8.000 rpm</i>	82950.2612
	25 мм		82950.2625
	50 мм		82950.2650
	75 мм		82950.2675

	Ширина <i>Width</i>	Номера по каталогу <i>Types</i>
<b>Запасные лезвия для дерматома,</b> в упаковке 10 шт.  <i>Spare blades for dermatome,</i> <i>pack of 10</i>	12 мм	42960.1412
	25 мм	42960.1425
	50 мм	42960.1450
	75 мм	42960.1475

	Уменьшение ширины с 75 мм до <i>Reduction from 75 mm to</i>	Номера по каталогу <i>Types</i>
<b>Переходная вставка для опорной плиты дерматома</b>  <i>Reduction support base for dermatome</i>	50 мм	82960.1501
	25 мм	82960.1502

Our dermatomes were developed primarily for plastic reconstruction surgery. They are available with blade widths from 12 to 75 mm. We recommend that they are used with the standard motor 82950.0003.

Наши дерматомы разработаны преимущественно для пластической реконструктивной хирургии. Они предлагаются с лезвиями шириной 12 - 75 мм. Мы рекомендуем использовать стандартный двигатель 82950.0003.

Accessories

for COMBIDRIVE EN

Комплектующие

для COMBIDRIVE EN



	Номер по каталогу <i>Types</i>
<b>Держатель</b> для 16 боров или сверел <i>Drill support for 16 handpiece instruments</i>	82900.0023

	Номера по каталогу <i>Types</i>
<b>Запасная фиксирующая гайка</b> <i>Spare fixation nut</i>	82900.0800
<b>Рожковый гаечный ключ</b> <i>Fork wrench</i>	82900.1000
<b>Запасная ирригационная насадка для высокоскоростной рукоятки</b> <i>Spare irrigation tube</i>	82900.0400

The autoclavable drill stand provides space for up to 16 tools with normal shafts (Ø 2.35 mm) such as drills and burs.

В держателе, который можно стерилизовать в автоклаве, размещаются до 16 инструментов со стандартным хвостовиком (Ø 2,35 мм), например, сверла и боры.

9.0

*Cleaning, Maintenance*

*for COMBIDRIVE EN*

Чистка, уход

для COMBIDRIVE EN



	Объем <i>Capacity</i>	Номер по каталогу <i>Types</i>
<b>Чистящий спрей</b> для ухода за рукоятками <b>Clean spray</b> for the maintenance of the hand pieces	500 мл	40900.1000

		Номера по каталогу <i>Types</i>
<b>Насадка-разбрызгиватель</b> <b>Clean spray connector</b>	 для рукояток for hand pieces	40900.1201
	 для двигателей for motors	40900.1202

9.0

## Fluid Control 2203

### Irrigation Pump for Arthroscopy

## Fluid Control 2203

### Ирригационный насос для артроскопии



- Contactless pressure measurement
- Clear display provides optimum operating status
- CAN-BUS interface for integration and voice control
- Greater economy provided by using separate daily and patient tube sets
- Automatic instrument recognition
- Improved flow rate in narrow-lumen instruments

#### Fluid Control System 2203

consisting of: Irrigation pump (2203.001),  
power cable (2440.003) and tube set, reusable  
(8170.223) ..... 2203.0011  
optional:  
with CAN-BUS interface ..... 2203.0021

also:  
**Foot switch,**  
pneumatic ..... 2030.231

**Remote control cable,**  
autoclavable ..... 2202.961

Tube sets see overleaf.

- Бесконтактное измерение давления
- Четкий дисплей позволяет легко контролировать параметры работы
- Интерфейс CAN-шины для системной интеграции и речевого управления
- Экономичная эксплуатация при использовании отдельных трубок для пациентов и дневных наборов трубок
- Автоматическое распознавание инструмента
- Увеличенный поток для инструментов с малым внутренним диаметром

#### Fluid Control System 2203

в составе: насос (2203.001), сетевой кабель (2440.03)  
и многоразовый  
комплект трубок (8170.223) ..... 2203.0011  
Опция:  
с интерфейсом CAN-шины ..... 2203.0021

также:  
**Ножной выключатель,**  
пневматический ..... 2030.231

**Пульт дистанционного управления,**  
можно стерилизовать в автоклаве ..... 2202.961

Комплекты трубок см. на обороте.



## Fluid Control 2203

### Irrigation Pump for Arthroscopy

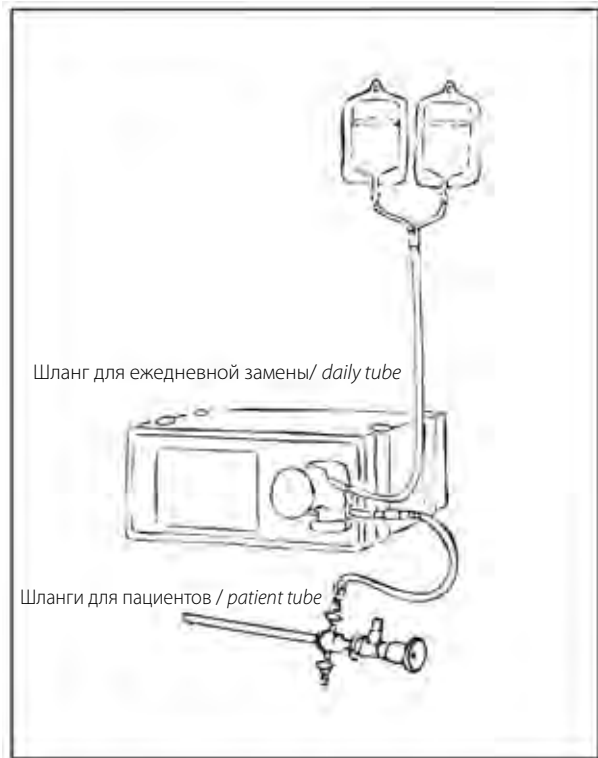

also:

**With spike:**

**Daily patient tube set, disposable, sterile, PVC**  
consisting of:

1 x daily tube and  
10 x patient tube ..... 4170.227

also:

**Daily tube set, disposable, sterile, PVC**  
consisting of:

10 x daily tube ..... 4170.226

**Tube set, single piece, disposable, sterile, PVC, 10 pcs.** ..... 4170.223

**Tube set, reusable, silicon, 1 pc.** ..... 8170.223

**With safe lock:**

**Daily patient tube set, disposable, sterile, PVC**  
consisting of:

1 x daily tube and  
10 x patient tube ..... 4170.228

also:

**Daily tube set, disposable, sterile, PVC**  
consisting of:

10 x daily tube ..... 4170.229

**Tube set, single piece, disposable, sterile, PVC, 10 pcs.** ..... 4170.224

## Fluid Control 2203

### Ирригационный насос для артроскопии

**Комплекты шлангов на день и для отдельного пациента**

Наш комплект шлангов на день и для отдельного пациента – это комплект, который состоит из двух частей: **шланг, который нужно заменять после каждого рабочего дня, и индивидуальный шланг для пациента.**

При помощи **вставного иглы** или замка Safe Lock шланг на день соединяет емкость с жидкостью и шланг пациента через систему Fluid Control 2203. Шланг на день не заменяется после операции, его можно использовать в операционной весь день.

**Шланг для пациента** соединяет общий шланг (после насоса) с эндоскопом, его заменяют после каждой операции.

**Комплекты трубок**

Систему Fluid Control 2203 можно использовать с многоразовыми комплектами шлангов, а также одноразовыми шлангами.

**Daily patient tube sets**

Our daily **patient tube set** consists of two tube-pieces. On the one hand the **daily tube** and on the other hand the **patient tube**.

The **daily tube** connects the fluid bag via the Fluid Control 2203 to the patient tube. The daily tube is left connected and in place during the whole of the operation day.

The **patient tube** connects the daily tube (behind the Fluid Control 2203) to the endoscope and is replaced for each patient.

**Complete single piece tube sets:**

The Fluid Control 2203 can also be used with reusable and a complete single piece disposable tube set.

также:

**С иглой:**

**Комплект трубок на день и для отдельного пациента, одноразовый, стерильный, ПВХ**

в составе:  
1 x шланг на день и  
10 x шлангов для пациента ..... 4170.227

также:

**Комплект трубок на день, одноразовый, стерильный, ПВХ**  
в составе:  
10 x шлангов на день ..... 4170.226

**Комплект трубок, одноразовый,**

стерильный, ПВХ, 10 шт. .... 4170.223

**Комплект трубок, многоразовый, силикон, 1 шт.** ..... 8170.223

**С замком Safe Lock:**

**Комплект трубок на день и для отдельного пациента, одноразовый, стерильный, ПВХ**

в составе:  
1 x шланг на день и  
10 x шлангов для пациента ..... 4170.228

также:

**Комплект трубок на день, одноразовый, стерильный, ПВХ**  
в составе:  
10 x шлангов на день ..... 4170.229

**Комплект трубок, одноразовый,**

стерильный, ПВХ, 10 шт. .... 4170.224

## Technical Data

### Fluid Control 2203

## Технические данные

### Fluid Control 2203

Электропитание <i>Power supply</i>	100-240 В~, 50 / 60 Гц
Потребляемая мощность <i>Power consumption</i>	макс. 50 Вт
Класс защиты согласно VDE (Союз немецких электротехников) 0750 / IEC (Международная электротехническая комиссия) 601 <i>Safety class (VDE 0750/IEC 601)</i>	1
Классификация <i>Classification</i>	BF
Диапазон давления (плавная регулировка) <i>Pressure range (infinitely adjustable)</i>	0-150 мм рт. ст.
Скорость подачи (предварительно регулируется шагами по 50 мл) <i>Delivery rate (adjustable in 50-ml increments)</i>	0-1,5 л/мин
Габариты (Д x В x Ш) <i>Dimensions (w x h x d)</i>	360 x 150 x 350 мм
Масса <i>Weight</i>	8,4 кг
Интерфейс CAN-шины <i>CAN-Bus Interface</i>	только для 2203.002 <i>for 2203.002 only</i>